



# alfumed

## PRODUKTKATALOG



2024

# OM ALFIMED AS

**Alfimed er her for å gjøre det enklere å gi dine pasienter den beste servicen.**

Dette gjør vi gjennom vår kunnskap, sortiment, tjenester og vilje til å gjøre det lille ekstra. Alfimed tilbyr et bredt sortiment av produkter som leveres til rett sted, i rett tid og til konkurransedyktige priser. Fra ett sted har du tilgang til riktig kompetanse og over 10.000 lagerførte artikler ikke bare fra ledende leverandører, men også nisjeprodukter fra små leverandører rundt om i verden. Vi bistår også med service og råd for å forenkle din arbeidshverdag.

**Alfimed er «lokale»**

Vi holder til med lager- og kontorlokaler i Olav Brunborgs vei 6 i Asker. Beliggenheten gjør at vi enkelt kan levere «samme dagen» i Viken, Oslo og noen ganger utover dette også. Dagen etter i resten av Norge. Til resten av Skandinavia sender vi normalt samme dag som vi mottar bestillingen.

Det er den personlige oppfølgingen og det høye servicenivået som skiller Alfimed fra mengden – vårt møte med deg som kunde og vårt engasjement. Det er derfor Alfimed gjør det enklere for dere å gi den beste servicen.



## KONTAKT OSS

<b>Adresse</b>	Olav Brunborgs vei 6 1396 Billingstad, Norge
<b>Tlf:</b>	(+47) 31 29 68 86
<b>Internett:</b>	<a href="http://www.alfimed.no">www.alfimed.no</a>
<b>e-post for info:</b>	<a href="mailto:info@alfimed.no">info@alfimed.no</a>
<b>e-post for bestilling:</b>	<a href="mailto:lager@alfimed.no">lager@alfimed.no</a>

# INNHOLDSFORTEGNELSE

<b>ALFESS™ Dropfot Ortose</b> .....	<b>4 - 5</b>
<b>Alfes Dropfot System</b> .....	<b>6 - 7</b>
<b>Alfes – Elektrisk håndortose H2</b> .....	<b>8</b>
<b>Fesia Walk</b> .....	<b>9</b>
<b>Click Medical / BOA</b> .....	<b>11 - 21</b>
<b>Linere, Sleever og stumpstrømper</b> .....	<b>22 - 42</b>
Linere .....	22 - 30
Sleever .....	31 - 36
Stumpstrømper .....	37 - 38
Tilbehør .....	39 - 41
<b>Benkosmetikk</b> .....	<b>42 - 46</b>
Dekorleksler .....	42 - 43
Benkosmetikk .....	44 - 46
<b>Adaptere og Rør, voksne</b> .....	<b>47 - 70</b>
3 & 4 Armede adaptere .....	47 - 49
Aluminium komponenter .....	50 - 52
Titan komponenter .....	53 - 60
Rustfrie komponenter .....	61 - 62
Heavy Duty .....	63 - 64
Justeringsadaptere .....	65 - 67
Rør .....	68 - 70
<b>Adaptere og Rør, barn</b> .....	<b>71 - 75</b>
<b>Kneledd</b> .....	<b>76 - 83</b>
<b>Proteseføtter</b> .....	<b>84 - 94</b>
Fot/ankel.system .....	84
Karbonføtter .....	85 - 88
Glassfiberføtter .....	89 - 93
<b>Låser og tilbehør</b> .....	<b>94 - 103</b>
<b>Ventiler</b> .....	<b>104</b>
<b>Materialer og tilbehør</b> .....	<b>105 - 124</b>
Plast .....	105 - 110
Keasy .....	111
PVA Bags .....	112
Stropper, pads og nagler .....	113 - 114
Skumplast .....	115 - 116
Lim .....	117 - 118
Hylsedekor .....	119
Papirmønster .....	120
Casting Socks .....	121 - 122
Diverse materiell .....	123
<b>Kontrakturabehandling</b> .....	<b>124</b>

For a finne produktene med vannfaste fester,



se etter ikonet!



a

ALFESS™

## DET NYESTE INNEN ELEKTRISK DROPP-FOTORTOSE

ALFESS™ Fotløftsystem er utviklet for å hjelpe den som har dropfot til å gå mer naturlig og stabilt, med bedret selvtillit og trygghet.

Den avanserte ALFESS™-teknologien gir små, elektriske impulser til nerver og muskler for å løfte foten, slik at man får økt mobilitet og en bedre gange. ALFESS™ kan også benyttes til passiv trening mens man sitter eller ligger.



Mer robust enn tidligere systemer.  
Støvtett og tåler en sprut med vann.



Innebygget oppladbart batteri.  
Lades opp via en USB-/magnetkabel



Skandinavisk design og så slank at den er  
tilnærmet usynlig under klær.



Innebygde elektroder i rustfritt stål som  
aldri behøver byttes.

- Rask og enkel å programmere.
- Styres med en enkel app på mobilen, en liten fjernkontroll eller direkte på systemet.
- Systemet justerer seg selv for å gi en naturlig gange uten noen sensor i skoene.
- Løfter foten like mye med mindre strøm enn tidligere og gir derfor mer komfortabel.
- Lett og ta av og på med en hånd og enkelt å plasserer riktig rundt leggen.

# ALFESS™ Dropfot Ortose

## Innebygde elektroder

I rustfritt stål som aldri behøver byttes

## Ladeport

Innebygget batteri som lades opp med magnetisk ladekabel

## Magnetspenne

Som gjør det enkelt å ta på og av ortosen

## Kontrollpanel

Ortosen kan også styres med fjernkontroll eller app

## Slank skandinavisk design

Nesten usynlig under klær



## ALFESS™ pasientkit

KOMPONENT	BESKRIVELSE	ARTIKKELNUMMER
ALFESS™	<p>Inneholder:</p> <ul style="list-style-type: none"> <li>• Bilateral ortose</li> <li>• Forlengelses stropp</li> <li>• Fjernkontroll</li> <li>• Magnetlader til ortose</li> <li>• Lader til fjernkontroll</li> <li>• Norsk bruksanvisning</li> <li>• Engelsk bruksanvisning</li> <li>• Grafisk norsk bruksanvisning</li> <li>• Reisebevis</li> </ul>	<b>282700212</b>

## ALFESS™ tilbehør

KOMPONENT	ARTIKKELNUMMER
Forlengelsesstropp	<b>282710000</b>
EU Nettadapter	<b>282720000</b>
UK Plugg	<b>282730000</b>
Ladekabel til fjernkontroll	<b>282740000</b>
Ladekabel til ortosen	<b>282750000</b>
Fjernkontroll	<b>282770001</b>
D-ring med magnet	<b>282790000</b>
Connect Gel 500ml	<b>282830000</b>
A-Cover™ Small, 2-pakk	<b>282840011</b>
A-Cover™ Medium, 2-pakk	<b>282840012</b>
A-Cover™ Large, 2-pakk	<b>282840013</b>

# ALFES Dropfoot System

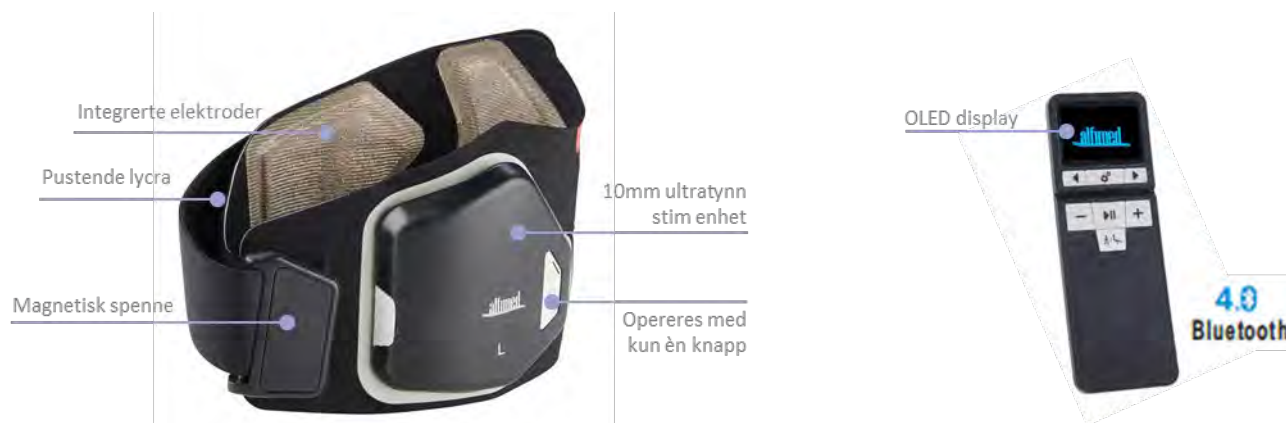

ALFES Dropfoot System gir flere fordeler for å hjelpe folk med dropfoot. Den sikrer en mer naturlig bevegelse når man går, øker hastigheten, stabiliteten, tryggheten og reduserer risikoen for å falle.

ALFES kan være med å «omskolere» muskler og nerver, redusere muskeltap, opprettholde eller øke omfanget av bevegelse i ankelen og foten, og øke blodsirkulasjonen.

ALFES er en funksjonell elektrisk stimulerende ortose (FES) som stimulerer nervene i beinet som aktiverer musklene til å løfte foten. Systemets teknologi gjenkjenner automatisk fotens posisjon, gangfart og endringer i terrenget. ALFES-systemet består av to komponenter, en ergonomisk leggmansjett og en trådløs fjernkontroll.

ALFES-systemet er tilgjengelig i to utgaver; et testkit med quick fit-elektroder og et pasientkit med integrerte elektroder. Systemet kommer i to størrelser, voksen og barn (ikke quick fit-elektroder).

## ALFES

KOMPONENT	BESKRIVELSE	ARTIKKELNUMMER
	Slimline System, voksen, venstre	<b>933201000</b>
	Slimline System, voksen, høyre	<b>933202000</b>
	Slimline System, barn, venstre	<b>933101000</b>
	Slimline System, barn, høyre	<b>933102000</b>

# ALFES Dropfot System

## Tilbehør

KOMPONENT	BESKRIVELSE	ARTIKKELNUMMER
	Slimline Cuff, voksen, 3-pakk	<b>931301000</b> (venstre) <b>931302000</b> (høyre)
	Slimline Cuff, barn, 3-pakk	<b>931101000</b> (venstre) <b>931102000</b> (høyre)
	Stim-enhet	<b>933100000</b> (venstre) <b>933200000</b> (høyre)
	Fjernkontroll	<b>933300000</b>
	Koffert	<b>932331000</b>
	Ladekabel USB	<b>932330000</b>
	Adapter (uten kabel)	<b>932300000</b>
	Connect Gel 500ml	<b>282830000</b>
	A-Cover™ Kosmetisk tekstilovertrekk i beige. Kan brukes til å gjøre ortosen mindre iøynefallende. Selges i 2-pakk	<b>282840011</b> (Small) <b>282840012</b> (Medium) <b>282840013</b> (Large)

# Alfes - Elektrisk håndortose H2



Alfes Håndortose H2 er et funksjonelt hjelpemiddel spesielt egnet for de som ikke klarer å åpne hånden etter f.eks slag, nerveskader, CP eller MS

H2 er en elektrisk stimulator som stimulerer kroppens egne muskler slik at hånden kan åpnes for at brukeren skal få tilbake et funksjonelt grep.

H2 har innebygget EMG-måler som registrerer det elektriske nivået i musklene når brukeren forsøker å strekke ut hånd og fingre. H2 vil da tilføre en elektrisk stimulering (FES) av de samme musklene slik at hånd og fingre strekkes ut. H2 hjelper på den måten brukeren til å oppnå et aktivt grep slik at daglige oppgaver igjen vil være mulig.

## Alfes – Elektrisk håndortose H2

KOMPONENT	BESKRIVELSE	ARTIKKELNUMMER
	<ul style="list-style-type: none"><li>• Enkel å ta på med en hånd.</li><li>• Gir mulighet til bedre håndhygiene</li><li>• Reduserer smerter som skyldes spastisitet</li><li>• Innebygde elektroder i rustfritt stål som aldri behøver byttes.</li><li>• Innebygget oppladbart batteri.</li><li>• Enkel å tilpasse for klinisk personell, krever lite programmering.</li><li>• Kan om ønskelig kobles til en app på iPad.</li><li>• Har en rekke innebygde funksjoner som NMES, sEMG, ETS (FES) og PAS.</li><li>• Kan også brukes på triceps for strekk av albuleddet</li></ul>	<b>935010000</b>



# FESIA Walk



En ny elektrisk dropfotsortose som hjelper til med å forbedre både dorsal- og plantar-fleksjon hos pasienter som sliter med dropfot som følge av slag, ryggmargskade, MS, CP mm. Fesia Walk dekker tibiale og peroneale nerver, som gjør det mulig å konfigurere både dorsal- og plantarfleksjon, samt eversjon og inversjon av foten.

- Bilateral takke være symmetrisk design.
- Automatisk konfigurasjon
- App som gir mulighet til å:
  - Konfigurere Fesia Walk
  - Følge pasientens progresjon
  - Sjekke enhetens funksjon

## FESIA Walk

KOMPONENT	BESKRIVELSE	ARTIKKELNUMMER
	Fesia Walk A2 User Kit	<b>282510000</b>
	Fesia Walk Clinical Kit	<b>282510000</b>
	Elektroder	<b>282520100</b> Left <b>282520200</b> Right

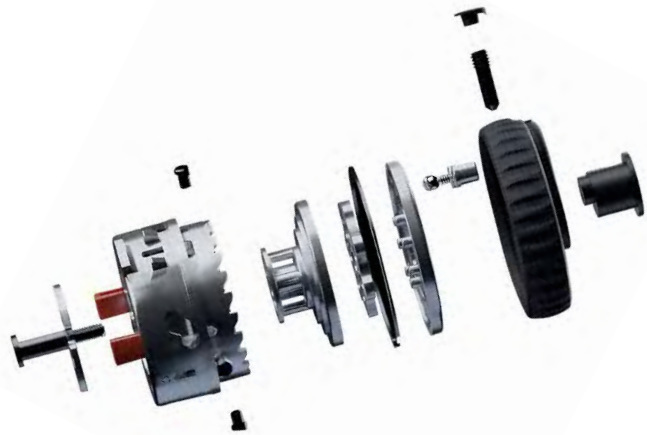

Nye Click Reel® er

- Enkel å installere
- Enkel å tre
- Enkel å fjerne
- Enkel å erstatte

### **Kraftig**

Gear for hastighet og styrke. Hurtig spoling av lace (1:1) som automatisk skifter til styrkemodus (7:1) for økt kraft og presis justering. Brukervekt opp til 135 kg.

### **Toveis-justering**

Mikro-justerbar for stramming og løsning av trykk.

### **Solid**

Metallkomponenter for sikkerhet og lang levetid på produktet.

### **Lav profil**

14 mm synlig høyde.



# Click Medical

## RevoFit® med nye Click Reel®

RevoFit® Lamination Kit gir deg mulighet til å plassere brukerjustering hvor som helst på hylsen



KOMPONENT	BESKRIVELSE	ARTIKKELNUMMER
	<p><b>RevoFit® Lamination Kit</b></p> <p>Inneholder:            1 Click Reel            1 Laminating Collar            2m HD Lace            1 Metal Lace Feeder            3 Plastic Lace Feeders            1 Reel Tool            1,8 m Lamination Tubing</p>	760170000
<p><b>RevoFit® Lamination Fabricators 10-Pk</b></p>	<p>Inneholder:            10 Click® Reels            10 Lamination Collars            25m Spool of HD Lace            5 Metal Lace Feeders            20 Plastic Lace Feeders            3 Reel Tools            10 Lamination Tubes 1,8m</p>	760170010

### Tilleggsutstyr til RevoFit®

KOMPONENT	BESKRIVELSE	ARTIKKELNUMMER
	<p><b>HD (High Durability) Lace Kit</b></p> <p>2m HD Lace for RevoLock og RevoSurface med Click Reel og RevoLock Kits med BOA® hjul</p>	760970000

Fortsetter neste side

## Tilleggsutstyr til RevoFit®

KOMPONENT	BESKRIVELSE	ARTIKKELNUMMER
	<p><b>Click Reel® and HD Lace Kit</b> Click Reel® og 2m HD Lace for RevoFit®</p>	760860207
	<p><b>Lamination Collar</b> for RevoFit® og alle RevoLock® Kits med Click Reel</p>	760862000
	<p><b>Lamination Tube - 1,5m</b></p>	760862010
	<p><b>HD Lace – 25m</b> Passer til både RevoFit® med Click Reel og RevoFit med BOA® hjul</p>	760970200
	<p>Comfort Grip Ring - Black 5-Pack</p>	760171050
	<p><b>Power Grip Ring</b> - Black 5-Pack</p>	760171150

To løsninger som gjør produksjon og suspensjon enklere .

### RevoLock® 4-Hole Kit

- For standard alignment fabrikasjon
- Enkel å ettermontere/erstatte pinlås systemer
- Quick connect snap gjør det enkelt og trygt for brukeren
- Enkel produksjonsprosess.
- 25 mm byggehøyde
- RevoLock® Tool Form tilgjengelig for 4 hulls system



### RevoLock® Align Kit

- For små stumper, pediatriske applikasjoner eller øvre ekstremiteter
- Ideel for bruk med pyramidesystem.
- Quick connect snap gjør det enkelt og trygt for brukeren
- Enkel alignent
- Designet for enkel eller dobbel laminering
- 38 mm byggehøyde

KOMPONENT	BESKRIVELSE	ARTIKKELNUMMER
	<p><b>RevoLock® 4-Hole Kit</b></p> <p>RevoLock® 4-Hole Kit for standard alignment fabrikasjon</p>	760260000
	<p><b>RevoLock® Align Kit</b></p> <p>RevoLock® Align Kit for transferable alignment fabrikasjon.</p>	760270000
	<p><b>RevoLock® Tool Form</b></p> <p>RevoLock® Tool Form er et nødvendig, gjenbrukbart fabrikasjonsverktøy for RevoLock® 4-Hole Kits.</p>	760280000

# Click Medical

## Tilleggsutstyr til RevoLock®

KOMPONENT	BESKRIVELSE	ARTIKKELNUMMER
	<p><b>HC Lace Kit</b></p> <p>2m HC (High Capacity) Lace for RevoLock Align, RevoLock 4-Hole og RevoSurface kits med Click Reel og RevoLock Kits med BOA® hjul</p>	760860100
	<p><b>Click Reel® og HC Lace Kit</b></p> <p>Click Reel og 2m HC Lace RevoSurface® og RevoLock® Kits med Click Reel</p>	760860000
	<p><b>Lamination Collar</b></p> <p>For RevoFit® og alle RevoLock® Kits med Click Reel</p>	760862000
	<p><b>Lamination Tube – 1,5m</b></p> <p>For alle Revo Kits med Click Reel eller BOA® hjul</p>	760862010
	<p><b>RevoLock® LE Quick Connect Insert</b></p> <p>for tilkobling til liner for nedre ekstremiteter. Kompatibel med RevoLock® Quick Connect Snap for snor kobling. Ofte kjøpt for å montere på flere linere.</p>	760863020
	<p><b>RevoLock® LE Quick Connect Snap</b></p> <p>kobler RevoLock® snorkobling til lineren via RevoLock® LE Quick Connect Insert.</p>	760863030
	<p><b>RevoLock® Tool Form Plug 5-Pack</b></p> <p>brukes av verkstedene for å sikre at de har ekstra plugger tilgjengelig for sikkerhets skyld.</p>	760863050
	<p><b>RevoLock® LE Fixed Insert</b></p> <p>RevoLock Fixed Threaded Insert (M10) for lower extremity liners only. Compatible with RevoLock 4-Hole and RevoLock Align Kits. Best for patients who cannot operate the RevoLock Quick Connect Snap or suction systems needing an airtight seal. This part is NOT releasable and does not connect to the RevoLock LE Quick Connect Snap</p>	<p><b>760863070</b></p> <p>Fortsetter neste side</p>

# Click Medical

## Tilleggsutstyr til RevoLock®



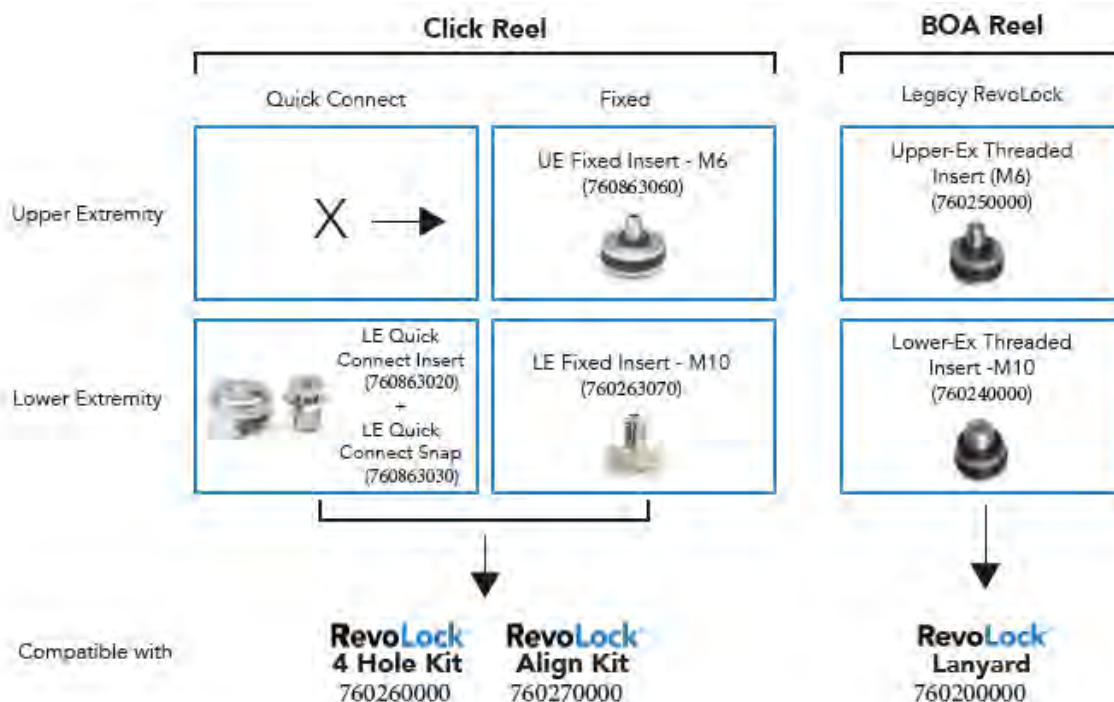



KOMPONENT	BESKRIVELSE	ARTIKKELNUMMER
	<b>RevoLock® UE Fixed Insert</b> M6 gjenget innsats for linere til øvre ekstremitet. Kompatibel med RevoLock® 4-Hole Kit og RevoLock® Align Kit. Denne delen kan IKKE løses ut og kan ikke kobles til RevoLock® Snap.	<b>760863060</b>
	<b>RevoLock® Slider Part Kit</b>	<b>760263000</b>
	<b>RevoLock® Slider Lamination Kit</b>	<b>760293090</b>
	<b>HC (High Capacity) Lace - 25m</b> for RevoSurface® og RevoLock® Kits med Click Reel	<b>760970000</b>
	<b>Comfort Grip Ring - Black 5-Pack</b>  Sørger for mykt grep og 10% økt skrukraft på eksisterende Click Reel.	<b>760171050</b>
	<b>Power Grip Ring - Black 5-Pack</b>  Sørger for mykt grep og 20% økt skrukraft på eksisterende Click Reel.	<b>760171150</b>



## RevoSurface® med nye Click Reel®

KOMPONENT	BESKRIVELSE	ARTIKKELNUMMER
	<p>RevoSurface® gir deg mulighet til å ettermontere brukerjustering på ortosen eller protesen.</p> 	<p><b>760510000</b></p> <p><b>RevoSurface® Tool Kit</b></p> <p>Settet inkluderer:</p> <ul style="list-style-type: none"> <li>1 Click Reel</li> <li>1 Surface Collar</li> <li>1 Surface Shim</li> <li>2m HC Lace</li> <li>1,8m Lamination Tubing</li> <li>1 Metal Lace Feeder</li> <li>3 Metal Lace Feeders</li> <li>1 Reel Tool</li> <li>10 Surface Guides</li> <li>5 Releasing Guides</li> <li>4 Phillips Head Screws</li> <li>4 Torx Head Screws</li> </ul>

## Tilleggsutstyr RevoSurface®

KOMPONENT	BESKRIVELSE	ARTIKKELNUMMER
	HC Lace Kit	760860100
	Click Reel® og HC Lace Kit	760860000
	Surface Guide 10-Pk	760861010
	Surface Collar	760861020
	Surface Releasing Tab 5-Pk	760861050
	Lamination Tube – 1,5m	760862010

Fortsetter neste side



## Tilleggsutstyr til RevoSurface®



KOMPONENT	BESKRIVELSE	ARTIKKELNUMMER
	HC (High Capacity) Lace - 25m	760970000
	Comfort Grip Ring - Black 5-Pack	760171050
	<b>Power Grip Ring</b> - Black 5-Pack	760171150

# Click Medical

## QuickFit™ Lacer

KOMPONENT	BESKRIVELSE	ARTIKKELNUMMER
	<p>QuickFit™ Lacer Kit består av hjul, vaier og guides. Komplet sett for én sko. Dette kittet er ferdig montert, det eneste du trenger å gjøre er å nagle fast guidene og hjulet. Monteres på ett par sko på 5 minutter, derav navnet QuickFit™.</p> <p>Kommer i fire størrelser:                      X-small for skostørrelser opp til 35                      Small for skostørrelse 36 til 41.                      Medium for skostørrelse 42 og oppover.                      Large for AFO's og støvler som går over ankelen.</p>	<b>760410010</b> X-Small
		<b>760420011</b> Small
		<b>760430012</b> Medium
		<b>760440013</b> Large

## Tilleggsutstyr QuickFit™ Lacer

KOMPONENT	BESKRIVELSE	ARTIKKELNUMMER
	<p><b>QuickFit® Releasing Lacer, LG</b>                      Gir økt åpningsfunksjon på QuickFit™ Lacer slik at systemet kan åpnes fullt, som en dør, og dermed gjør det lettere å ta ortosen av og på.</p>	<b>760411000</b>
	<b>QuickFit™ Tool</b>	<b>760490000</b>
	<b>QuickFit™ Rivets, 100 stk</b>	<b>760480000</b>
	<p><b>QuickFit™ Lacer Multi-Packs</b></p> <ul style="list-style-type: none"> <li>• 10 QuickFit™ Lacer</li> <li>• 100 Rivets</li> </ul>	<b>760410110</b> X-Small <b>760420111</b> Small <b>760430112</b> Medium
	<p><b>QuickFit™ Lacer Replacement Kit</b>                      for X-Small, Small og Medium QuickFit™ Lacers</p>	<b>760460000</b>
	<p><b>QuickFit™ Lacer Replacement Kit</b>                      for Large QuickFit™ Lacer og QuickFit™ Releasing kits</p>	<b>760470000</b>

## RevoLock Lanyard V2 med BOA® hjul



RevoLock Lanyard V2 er designet for å være likt det originale RevoLock Lanyard kittet, inkludert det velkjente BOA®-hjulet.

RevoLock Lanyard V2 gir en kjent løsning som samsvarer med det kundene er vant til når de brukte den originale RevoLock.

Maks. brukervekt 100kg

KOMPONENT	BESKRIVELSE	ARTIKKELNUMMER
	<p><b>RevoLock Lanyard V2 med BOA® hjul</b>                      Kit inneholder: 1 x BOA® Lanyard V2 Dial + Conversion Collar, 1 x Lamination Collar, 1 x Legacy Distal Housing, 1 x Legacy Fixed Threaded Insert, 2m HC Lace, 1 x PTFE Sheathed Tubing + Spring</p>	760330220
	<p><b>RevoLock V2 BOA® hjul og HC Lace Kit (Port C)</b>                      Replacement BOA® Lanyard V2 Dial, 2m of HC (High Capacity) Lace, Steel Lace Feeder.                      Compatible with sockets fabricated with the Click Lamination Collar.                      For use with Port C Lace exit</p>	760331000
	<p><b>RevoLock V2 BOA® hjul og HC Lace Kit (Port A)</b>                      Replacement BOA® Lanyard V2 Dial, 2m of HC (High Capacity) Lace, Steel Lace Feeder.                      Compatible with sockets fabricated with the Click Lamination Collar.                      For use with Port A Lace exit</p>	760331010
	<p><b>RevoLock V2 HC Lace Kit</b>                      2m of HC (High Capacity) Lace, Steel Lace Feeder. Compatible with sockets fabricated with the Click Lamination Collar.</p>	760331200

# Click Medical







## QuickFit™ Straps

KOMPONENT	BESKRIVELSE	ARTIKKELNUMMER
	<p>QuickFit™ Straps kan opereres med bare en hånd og lar brukeren raskt og enkelt tilpasse passform og komfort. Hvert "click" på hjulet beveger stroppen 1mm for den perfekte passform til enhver tid.</p> <p>Svart.</p> 	<b>760610000 1,5''</b>

## QuickFit™ Buckles

KOMPONENT	BESKRIVELSE	ARTIKKELNUMMER
	<p>Kraftfull magnet spenne "klikker" seg selv på plass og holder hele dagen. Låses enkelt med bare en hånd. Spennen er designet til holde lengre enn et produkt med borrelås. Kan lett kobles til QuickFit™ Straps. Gjør stroppen 100mm lengre. Klippes for å justere lengden.</p>	<b>760710000 1,5''</b>

## Reservedeler til systemer med BOA hjul

KOMPONENT	BESKRIVELSE	ARTIKKELNUMMER
<b>RevoFit® Re-Lacing Kit</b> 	2m HD (High Durability) Lace kompatibel <i>kun</i> med tidligere RevoFit2 system.	<b>760140000</b>
<b>RevoFit® Dial and Lace Replacement Kit</b> 	BOA hjul og 2m HD Lace kompatibel <i>kun</i> med tidligere RevoFit2 system.	<b>760160000</b>
<b>RevoLock® Lanyard Dial and Lace Replacement Kit</b> 	BOA hjul og 1,2m Lace kompatibel <i>kun</i> med tidligere RevoLock Kits med BOA M3 hjul..	<b>760220000</b>
<b>RevoLock Lanyard Re-Lacing Kit</b> 	1,2 m Lace kompatibel <i>kun</i> med tidligere RevoLock kits med BOA hjul	<b>760230000</b>
<b>RevoLock Lanyard Lower-Ex Threaded Insert (10mm)</b> 	RevoLock Lower-Extremity Threaded insert som fester snoren til lineren via en gjenget forbindelse.	<b>760240000</b>
<b>RevoLock Lanyard Upper-Ex Threaded Insert (6mm)</b> 	RevoLock Upper-Extremity Threaded insert som fester snoren til lineren via en gjenget forbindelse	<b>760250000</b>
<b>RevoLock Soft Replacement Lace</b>	10 m	<b>760960000</b>

# LINERE

## Encore II Liner

### KOMPONENT



### BESKRIVELSE

Encore II Liner er en myk allround liner designet for komfort og daglig bruk. I den nederste 1/3 distalt er laminert inn en «anti-strekk» matrix som hindrer strekk i huden. Den myke termoplastisk gelen er iblandet mineralolje for komfort og hudhelse. Encore II Liner er laget med 2 unike stoffkvaliteter. En ytterst som er veldig elastisk og en innerst i den distale delen som er uelastisk

- Fås både som Locking Liner og som Cushion Liner.
- 3 farger (Beige, Tan og Black)
- 11 størrelser
- 3 kombinasjoner av geltykkelse

### ARTIKKELNUMMER

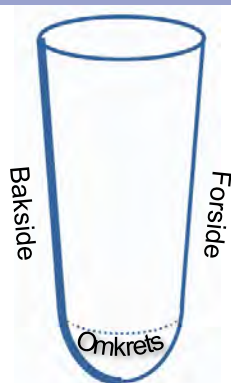

826

Farge	Gel tykkelse	Type	Str i cm	
Beige = 1	6/3mm = 63	Locking Liner = 3	16	26 42
Tan = 2	6/6mm = 66	Cushion Liner = 4	18	28
Black = 4	9/3mm = 93		20	31
			22	34
			24	38

Eksempel:

826463420 = Encore II Liner Black 6/3mm Cushion Liner, str 20

## Encore V Liner

### KOMPONENT



### BESKRIVELSE

Encore V Liner er designet for maksimum komfort. En svært dempende termoplastisk gel beriket med mineralsk olje av medisinsk karakter, resulterer i en liner som gir optimal demping samtidig som slitestyrken ivaretas

Encore V Liner lages i to unike, svært myke tekstiler. Det lysere frontpanelet er et mykt stoff som kan strekkes i alle retninger. Det mørkere bakre panelet er i et tyngre stoff som er designet for å eliminere langsgående strekk.

- Fås både som Locking Liner og som Cushion Liner.
- 2 fargekombinasjoner; Tan/Brown og Steel Grey/Dark Grey
- 11 størrelser, alle i 46 cm lengde
- 4 kombinasjoner av gel-tykkelser

### ARTIKKELNUMMER

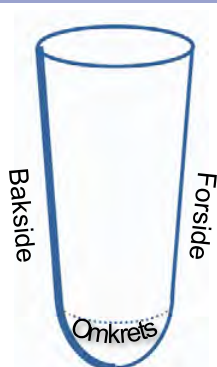

824

Farge	Gel tykkelse	Type	Str i cm	
Tan/Brown = 6	3/3mm = 33	Locking Liner = 3	16	28
	6/3mm = 63	Cushion Liner = 4	18	31
Steel Grey/ Dark Grey = 7	6/6mm = 66		20	34
	9/3mm = 93		22	38
			24	42
			26	

Eksempel:

824663420 = V Liner, Tan/Brown 6/3 mm Cushion Liner, str 20

# LINERE

## ALPS Smart Seal Liner

### KOMPONENT



### BESKRIVELSE

Alps Smart Seal Liner har et integrert bånd som griper fast i hylseveggen og sikrer en god og lufttett forankring mellom liner og hylse. Den myke innsiden sørger for god komfort og stabilitet uten å hemme blodsirkulasjonen.

- Integrert bånd som sikrer god forankring mellom hylse og liner
- Alps High Density Gel for god komfort og stabilitet
- Slitesterkt stoff og sømløst design
- Fås både som cushion og locking
- Finnes i 3mm og 6mm tykkelse



### ARTIKKELNUMMER

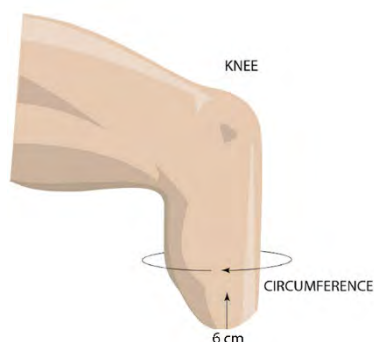

Str	Transfemoral Cushion	Transfemoral Locking	Transtibial Cushion
20		3mm 806512320 6mm 806512620	3mm 806513320 6mm 806513620
24		3mm 806512324 6mm 806512624	3mm 806513324 6mm 806513624
26	3mm 806511326 6mm 806511626	3mm 806512326 6mm 806512626	3mm 806513326 6mm 806513626
28	3mm 806511328 6mm 806511628	3mm 806512328 6mm 806512628	3mm 806513328 6mm 806513628
32	3mm 806511332 6mm 806511632	3mm 806512332 6mm 806512632	
35	3mm 806511335 6mm 806511635		
38	3mm 806511338 6mm 806511638	3mm 806512338 6mm 806512638	

## ALPS ECO Liner

### KOMPONENT



### BESKRIVELSE

Alps ECO Liner har et nytt distalt feste med redusert stretch som sikrer aktive brukere enda større grad av kontroll. Alps High Density Gel sørger for god komfort og stabilitet.

- Nytt distalt feste med redusert stretch gir aktive brukere enda større grad av kontroll.
- Alps High Density Gel for god komfort og stabilitet
- Fås som enten cushion eller locking liner
- Strikket slitesterkt stoff
- Sømløst design
- Finnes i 3mm og 6mm tykkelse



### ARTIKKELNUMMER

	Type	Tykkelse i mm	Størrelse
80654	Cushion Liner = 1 Locking Liner = 2	3mm = 3 6 mm = 6	20, 24, 26, 28, 32 eller 38

806541624 = Alps Eco Liner, Cushion , 6mm, str 24

# LINERE

## ALPS SoftSil Liner

### KOMPONENT



### BESKRIVELSE

SoftSil er produsert med OptiSil, en ren og hypoallergen hvit silikon utviklet av ALPS®. Det grå stoffet har lav vertikal stretch. Versjonen med pinkobling har en ny distal endeinnkapsling og en U-formet matrise for ekstra stabilitet.

SoftSil Liner tilbyr en perfekt balanse mellom tetthet og fleksibilitet og gir brukeren en høy grad av komfort, kontroll og stabilitet. I tillegg er SoftSil tynn og lett, og hjelper med hudens naturlige temperaturregulering. Kommer i 3 mm gel-tykkelse.



### ARTIKKELNUMMER

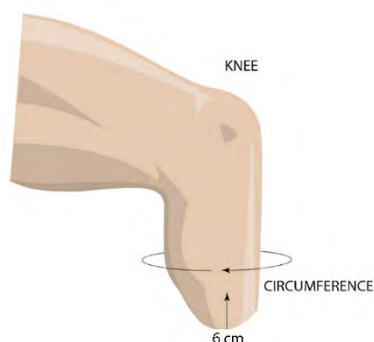

Str	Cushion	Locking
20	801131320	801132320
22	801131322	801132322
24	801131324	801132324
26	801131326	801132326
28	801131328	801132328
30	801131330	801132330
32	801131332	801132332
35	801131335	801132335
38	801131338	801132338
41	801131341	801132341
44	801131344	801132344

## ALPS Pro-Fit Liner

### KOMPONENT



### BESKRIVELSE

Pro-Fit har OptiGel, en spesialisert ALPS® hvit gel som forbedrer protesens tilpasningsevnen til gjenværende lem ved å sikre en optimal passform.

- Versjonen med pinkobling har en ny distal endeinnkapsling og en U-formet matrise for ekstra stabilitet. .
- Det grå stoffet har lav vertikal stretch
- Fås som enten cushion eller locking liner
- Tilgjengelig i enten 3 mm eller 6 mm tykkelse



### ARTIKKELNUMMER

	Type	Tykkelse i mm	Størrelse
80114	Cushion Liner = 1 Locking Liner = 2	3mm = 3 6 mm = 6	20, 24, 26, 28, 32, 38 eller 44

801142332 = PRO-FIT Locking Liner, 3mm, str. 32



# LINERE

## ALPS Extreme Liner

### KOMPONENT



### BESKRIVELSE

Alps Extreme Liner er en gel-liner spesielt designet for transfemorale og aktive transtibiale amputerte. Den er tilgjengelig i High Density Gel eller Grip Gel for å tilfredsstille behovene til de fleste pasienter.

Alps Extreme Liner har 80% mindre vertikal strekk enn andre gel-linere fra Alps, noe som gir mer kontroll og stabilitet.

- Tilbys med HD Gel eller Grip Gel
- Begrenset vertikal strekk reduserer bevegelse av bløtdeler og gir større kontroll over protesen
- Høy elastisitet i omkrets for å gi best mulig formltilpasning
- Distale ender er proporsjonale med størrelsen på lineren for enkel avtaging
- For transfemorale og aktive transtibiale amputerte



### ARTIKKELNUMMER

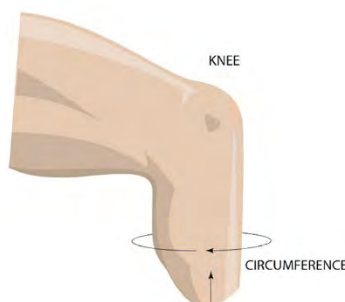

80106	Type	Tykkelse	Størrelse
	Cushion Liner	3mm = 3	16, 20,
	Grip Gel = 1	6mm = 6	24, 26,
	Locking Liner Grip Gel = 2		28, 32,
	Cushion Liner HD Gel = 3		38 eller
	Locking Liner HD Gel = 4		44

801064332 = Alps Extreme Locking Liner HD Gel, 3mm, str 32

## ALPS General Purpose Liner

### KOMPONENT



### BESKRIVELSE

General Purpose Liner med Alps Grip Gel kombinerer mykhet, elastisitet og slitestyrke, og sørger for god komfort og holdbarhet for brukeren.

- Alps Grip Gel for bedre mykhet og elastisitet
- Slitesterkt materiale og forsterkede sømmer for bedre holdbarhet
- Enkel å ta på og av
- Best egnet for brukere med sunn hud, eller brukere med lavere aktivitetsnivå
- Fås som både cushion liner og locking liner
- Finnes i 3mm og 6mm tykkelse



### ARTIKKELNUMMER

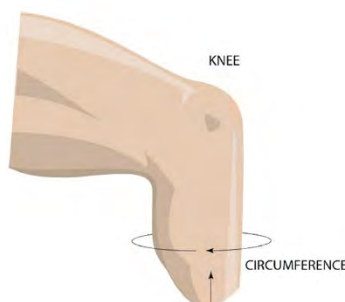

80105	Type	Tykkelse	Størrelse
	Cushion Liner = 1	3mm = 3	16, 20,
	Locking Liner = 2	6mm = 6	24, 26,
			28, 32,
			38 eller
			44

801052620 = Alps General Purpose Locking Liner, 6mm, str 20

# LINERE

## ALPS Superior Performance Liner

### KOMPONENT



### BESKRIVELSE

ALPS Superior Performance gel liner er ideell for aktive amputerte.

- High Performance Fabric for mindre vertikal strekk og økt kontroll av protesen
- Tilbys med High Density eller Grip Gel
- Høy stretch i omkrets for å hjelpe til med formltilpasning
- HD Gel-versjonen er ideell for aktive amputerte og pasienter som går fra en silikon- til en gel-liner
- Tilgjengelig som Cushion Liner og Locking Liner
- 3 og 6 mm



### ARTIKKELNUMMER

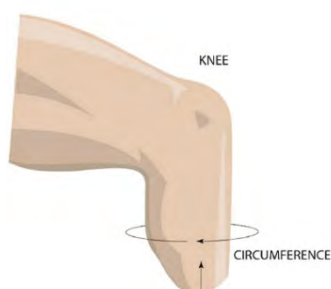

	Type	Tykkelse	Størrelse
80107	Cushion Liner	3mm = 3	16, 20,
	Grip Gel = 1	6mm = 6	24, 26,
	Locking Liner Grip Gel = 2		28, 32,
	Cushion Liner HD Gel = 3		38 eller
	Locking Liner HD Gel = 4		44

801074632 = Alps SP Locking Liner HD Gel, 6mm, str 32

## ALPS EasyLiner

### KOMPONENT



### BESKRIVELSE

Alps EasyLiner er spesielt egnet for brukere med sensitiv hud og hudirritasjoner. Den myke gel-overflaten er laget av Alps EasyGel som er svært myk og behagelig i forhold til tradisjonelle gel-linere. Den inneholder antioksidanter som fremmer frisk hud ved å forhindre hudskader og reparere skadet hud forårsaket av frie radikaler og hydroksyler. Denne unike kvaliteten gjør lineren til et godt valg for brukere med vaskulær sykdom, alvorlig diabetes, og brukere med skadet hud/arrvev.

- Fås som enten cushion eller locking liner
- Svært slitesterk med forsterkede sømmer
- God stretch
- Sterkt materiale for allsidig bruk
- Fås i tre tykkelser



### ARTIKKELNUMMER

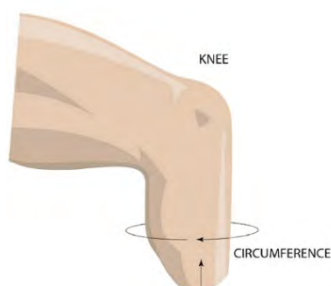

	Type	Tykkelse	Størrelse
80103	Cushion Liner = 1	3mm = 3	16, 20,
	Locking Liner = 2	6mm = 6	24, 26,
		6/3mm = 7	28, 32,
		9mm = 9	38 eller
		(kun str 24 & 28)	44

801031726 = Alps EasyLiner, Cushion, 6/3 mm, str 26

# LINERE

## ALPS Anterior-Posterior Tapered Liner

### KOMPONENT



### BESKRIVELSE

ALPS Anterior Posterior Tapered Liner er gradvis tynnere fra foran til bak for å gi overlegen komfort for amputerte. Tilgjengelig i locking liner eller cushion liner.

Lineren har et svart, høy ytelse stoff med gel som hjelper til med å redusere sammenkrølling i knehasen.

- Konisk - 6 mm foran til 3 mm bak
- Reduserer krølling bak i knehasen.
- Svart stoff med høy ytelse
- Cushion og locking liner



### ARTIKKELNUMMER

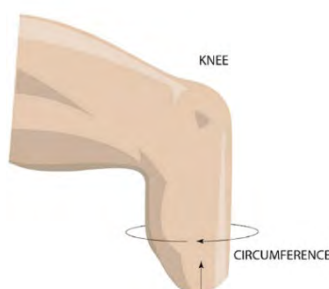

Størrelse	Cushion Liner	Locking Liner
20	801081720	801082720
24	801081724	801082724
26	801081725	801082726
28	801081726	801082728
32	801081732	801082732

## ALPS EasyFlex Liner

### KOMPONENT



### BESKRIVELSE

ALPS EasyFlex Liner gjør det enkelt å bøye kneet gjennom en ubegrenset stretch på fremsiden.

På baksiden har stoffet 80% mindre loddrett strekk, noe som forhindrer at lineren klumper seg i knehasen.

ALPS EasyGel inneholder antioksidanter som bidrar til å fremme hudens helse, noe som også gir komfort og holdbarhet.

- To typer stoffer med ulik elastisitet for lettere knebøyning
- Distale ender er proporsjonale med størrelsen på lineren for enkel donning
- Inneholder en antioksidant som gjør den velegnet til sensitiv hud
- Med distalt feste for pinlås



### ARTIKKELNUMMER

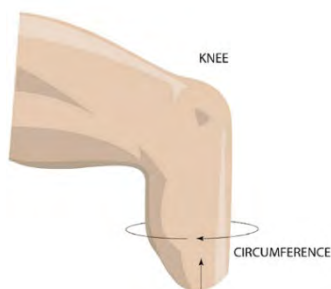

Størrelse	3 mm	6 mm
16	801102316	801102616
20	801102320	801102620
24	801102324	801102624
26	801102326	801102626
28	801102328	801102628
32	801102332	801102632
38	801102338	801102638
44	801102344	801102644

# LINERE

## ALPS Silicone PRO Liner

### KOMPONENT



### BESKRIVELSE

#### Alps Silicone PRO

Hudvennlig silikonliner med strikket sømløst design for god komfort og holdbarhet. Den minimale distale distraksjonen sørger for en behagelig tilpasning og best stabilitet for alle aktivitetsnivåer.

- Hudvennlig medisinsk silikon og tynn profil
- En femtedel av friksjonen i forhold til vanlig silikon
- Mykt strikket stoff i sømløst design for økt bevegelsesfrihet
- Fås både som locking liner og cushion liner
- 3 mm tykkelse
- Lett vekt
- Kjøleende effekt
- Redusert stemping uten distal begrensning



### ARTIKKELNUMMER

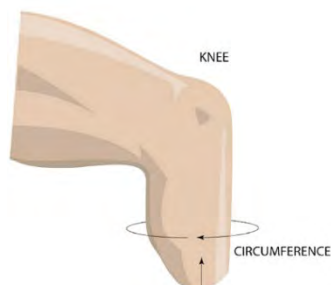

Størrelse	Cushion Liner	Locking Liner
20	801111320	801112320
22	801111322	801112322
24	801111324	801112324
26	801111326	801112326
28	801111328	801112328
30	801111330	801112330
32	801111332	801112332
35	801111335	801112335
38	801111338	801112338

## ALPS Liberty Liner II

### KOMPONENT



### BESKRIVELSE

Liberty Liner II slipper ut svette og luft gjennom en innebygd ventil enten gjennom pinnen eller reduksjonsskruen. Enveisventilen er strategisk plassert distalt for å slippe ut eventuell luft mellom brukerens hud og lineren.

- Gir overlegen passform
- Innebygd ventil
- Tilgjengelig både som Locking og Cushion Liner
- Tilgjengelig i 6 mm HD Gel i jevn tykkelse



Størrelse	Cushion Liner inkl. reduksjonsskruer med ventil	Locking Liner inkl. pin med ventil
20	801021620	801022620
24	801021624	801022624
26	801021626	801022626
28	801021628	801022628
32	801021632	801022632

# LINERE

## ALPS SoftSil Liner

### KOMPONENT



### BESKRIVELSE

SoftSil er produsert med OptiSil, en ren og hypoallergen hvit silikon utviklet av ALPS®. Det grå stoffet har lav vertikal stretch. Versjonen med pinkobling har en ny distal paraply og en U-formet matrise for ekstra stabilitet.

SoftSil Liner tilbyr en perfekt balanse mellom tetthet og fleksibilitet og gir brukeren en høy grad av komfort, kontroll og stabilitet. I tillegg er SoftSil tynn og lett, og hjelper med hudens naturlige temperaturregulering. Fås i 3 mm gel-tykkelse og tilbys som enten cushion- eller locking-liner.



### ARTIKKELNUMMER

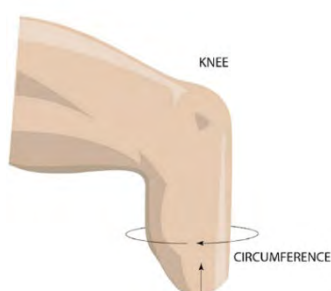

Størrelse	Cushion Liner	Locking Liner
20	801131320	801132320
22	801131322	801132322
24	801131324	801132324
26	801131326	801132326
28	801131328	801132328
30	801131330	801132330
32	801131332	801132332
35	801131335	801132335
38	801131338	801132338
41	801131341	801132341
44	801131344	801132344

## ALPS ProFit Liner

### KOMPONENT



### BESKRIVELSE

ProFit har OptiGel, en spesialisert hvit gel som forbedrer protesens tilpasningsevnen til gjenværende lem ved å sikre en optimal passform.

- Versjonen med pinkobling har en ny distal paraply og en U-formet matrise for ekstra stabilitet. .
- Det grå stoffet har lav vertikal stretch
- Fås som enten cushion- eller locking-liner
- Tilgjengelig i enten 3 mm eller 6 mm tykkelse



### ARTIKKELNUMMER

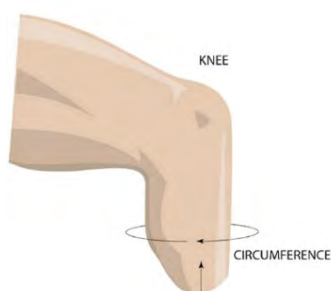

	Type	Tykkelse	Størrelse
80114	Cushion Liner = 1	3mm = 3	20, 24, 26, 28, 32, 38 eller 44
	Locking Liner = 2	6mm = 6	

801142326 = ProFit, Locking, 3 mm, str 26

# LINERE

## DAW Cool Liner 2.0

### KOMPONENT



### BESKRIVELSE

Proteseliner laget av gel i forskjellige tykkelser med utvendig lycra stoff for mindre friksjon og slitasje mot protesehylsen. Er hudvennlig og inneholder mineraloljebasert gel som er beriket med vitamin A, D og E.

Modeller:

- UNIFORM = Tynnere geltykkelse på baksiden for bedre sittekomfort. Formbar ved 65°C, behold temperatur i en time, og la deretter avkjøles.
- TAPERED (konisk) = Konisk formet liner med et tykkere gellag i bunnen. Formbar ved 65°C, behold temperatur i en time, og la deretter avkjøles.

Begge modellene er tilgjengelige i vanlig versjon eller VSC (Vertical Stretch Control). VSC = Forsterket liner for aktive pasienter.

Tilgjengelig med eller uten pinkobling.

Se vår hjemmeside for artikkelnumre:

<https://alfimed.no/produkter/linere-og-sleeves/liners-no/cool-liner-2-0-p61696>

## ENCORE IV Liner

### KOMPONENT



### BESKRIVELSE

Encore IV Liner er en enkel, godt konstruert klassisk liner som integreres godt i eksisterende systemer. Plysjstoff sammen med fast gel gjør at denne lineren er svært allsidig.

Encore IV Liner-stoffet er mykt og slitesterkt. Det toveis elastiske stoffet gir mulighet for tilpasning rundt det resterende lemmet og gir bedre komfort.

- Tilgjengelig i fargen beige
- Tilgjengelig i elleve uniform størrelser. Også tilgjengelig som tapered i størrelse 18 og 20cm.
- Tilgjengelig i fire forskjellige geltykkelser, 3/3, 6/3, 6/6 og 9/3mm.
- Tilgjengelig som enten Cushion- eller Locking-liner

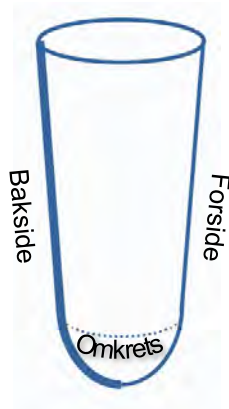

Se vår hjemmeside for artikkelnumre:

<https://alfimed.no/produkter/linere-og-sleeves/liners-no/encore-iv-liner-p67834>

# SLEEVER

## Encore Summit Sleeve

### KOMPONENT

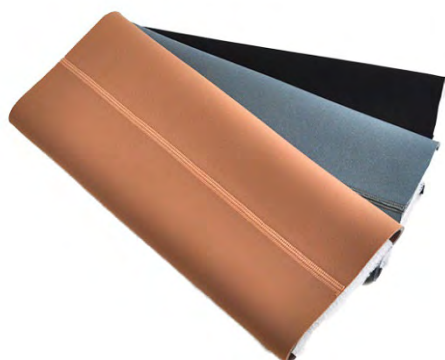

### BESKRIVELSE

**Encore Summit Sleeve** er designet for komfort og ytelse. Den er laget av en proprietær blanding av thermoplastisk gel og mineralisk olje av medisins karakter, noe som gir en svært høy slitestyrke og varig elastisitet.

Encore Summit Sleeve tilbys i to ulike blandinger av thermoplastisk gel;  
*Activ Gel*

Designet for aktivitet er denne svært responsiv. Velg Activ Gel for høy ytelse under aktivitet og for god kontroll ved bevegelse.

*Relax Gel*

Designet for komfort gir denne en mykere og mer fleksibel følelse både ved bevegelse og hvile.

Encore Summit Sleeve inkorporerer en ultrasterk tekstil som ikke nupper, føles myk og lukseriøs, samtidig som den tåler langtidsbruk.

Tilbys i 3 farger; Tan, Black og Steel Grey

Tilgjengelig i 2 gel tykkelser; 2 mm og 3 mm

Tilgjengelig i 5 størrelser, alle med lengde 35,5 cm.

### ARTIKKELNUMMER

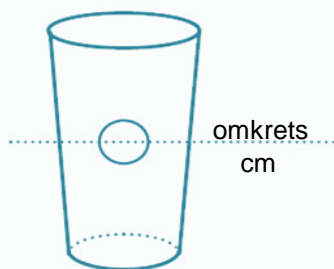

	Farge	Gel tykkelse	Gel type	Str i cm
821	Tan = 2 Black = 4 Steel Grey = 5	2mm = 02	Active = 1	23 (XS)
			Relax = 2	27 (S)
	3mm = 03	Aktive = 1		31 (M)
				37 (L)
				43 (XL)

Eksempel:

821203131 = Summit Sleeve, Tan, 3mm Activ Gel, str 31

## Encore Meridian Sleeve

### KOMPONENT



### BESKRIVELSE

Encore Meridian Sleeve er laget spesielt med tanke på brukere som har stor slitasje på sleeveen. Designet med en innebygget sleeve protector gir denne sleeveen høy komfort og slitestyrke.

Encore Meridian Sleeve tilbys i Relax gel, en mykere blanding av thermoplastisk gel.

Encore Meridian Sleeve er produsert i en ultrasterk tekstil både utvendig og innvendig. Dette resulterer i en sleeve som føles myk og lukseriøs samtidig som den er svært slitesterk.

*Farge*

Kommer i svart utførelse, 3 mm gelykkelse og 11 størrelser (alle i 38 cm lengde)

### ARTIKKELNUMMER

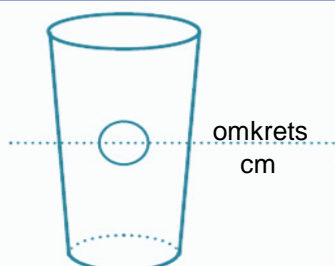

8254032XX

Erstatt XX med ønsket størrelse i cm

Str i cm	
23 (XS)	37 (L)
25 (XS+)	40 (L+)
27 (S)	43 (XL)
29 (S+)	49 (XXL)
31 (M)	55 (XXXL)
34 (M+)	

# SLEEVER

## Encore Prime Sleeve

### KOMPONENT



### BESKRIVELSE

**Encore Prime Sleeve** er designet for økt slitestyrke og komfort. Dette oppnås ved bruk av et nytt avansert teknisk stoff som gir en bedre gelbinding. Thermoplastisk gel beriket med mineralsk olje av medisinsk karakter sikrer varig komfort. Encore Prime Sleeve tilbys i to ulike blandinger av thermoplastisk gel; *Activ Gel* og *Relax Gel*. Encore Prime Sleeve inkorporerer et ultrasterk teknisk stoff som føles myk og lukseriøs, samtidig som den tåler langtidsbruk. Tilbys i 4 farger; Beige, Tan, Brown og Black, 11 størrelser (alle i 38 cm lengde) og 2 gel tykkelser (2 mm og 3 mm)

### ARTIKKELNUMMER

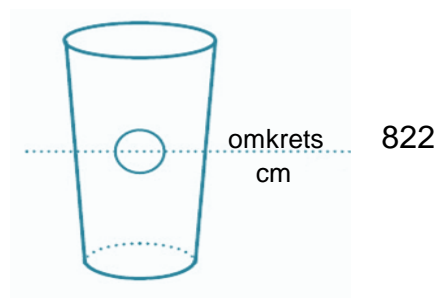

Farge	Gel tykkelse	Gel type	Str i cm	
Beige = 1	2mm = 02	Active = 1	23 (XS)	37 (L)
Tan = 2		Relax = 2	25 (XS+)	40 (L+)
Brown = 3	3mm = 03	Active = 1	27 (S)	43 (XL)
Black = 4			29 (S+)	49 (XXL)
			31 (M)	55 (XXXL)
			34 (M+)	

Eksempel:

822303131 = Prime Sleeve, Brown, 3mm Activ Gel, str 31

## ALPS Flex Sleeve

### KOMPONENT



### BESKRIVELSE

ALPS Flex Sleeve (SFX) er laget i en sømløs strikket konstruksjon i HD Gel for å gi maksimal komfort. SFX har en 30 ° preflektert fasong som minimerer krølling i knehasen

Egenskaper

- er 30 ° preflektert
- HD Gel gir pasienten stor grad av kontroll og komfort
- 3 mm gel-tykkelse.
- grå eller beige
- en lengde som passer de fleste



### ARTIKKELNUMMER

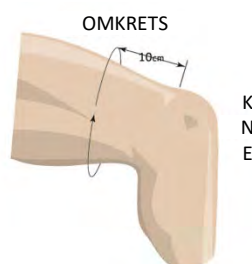

Størrelse	3 mm grå	3 mm beige
20 (34-37 cm)	802021320	802022320
23 (36-39 cm)	802021323	802022323
26 (38-42 cm)	802021326	802022326
29 (41-46 cm)	802021329	802022329
32 (35-60 cm)	802021332	802022332



# SLEEVER

## ALPS Superior Suspension Sleeve

### KOMPONENT



### BESKRIVELSE

ALPS Superior Suspension Sleeve har overlegen komfort takket være ALPS Gel. Sleeveen har et nytt svart strikket stoff som gir brukeren utmerket frihet i knebøyning. Det oppnås en sikker suspensjon ved at gelen fester seg til huden uten å hemme sirkulasjonen. Den tynne profilen gjør dette til et ideelt valg for de som er opptatt av at sleeveen ikke bygger for mye.

- Finnes med Alps Grip Gel og Alps High Density Gel
- 2mm tykkelse



### ARTIKKELNUMMER

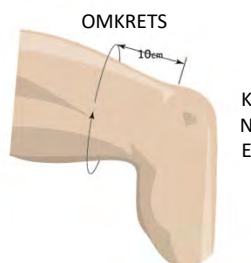

#### Størrelse

20 (25 – 30 cm)  
24 (31 – 34 cm)  
26 (35 - 37 cm)  
28 (38 – 40 cm)  
32 (41 - 45 cm)

#### Grip Gel

802010320  
802010324  
802010326  
802010328  
802010332

#### HD Gel

802011320  
802011324  
802011326  
802011328  
802011332

## ALPS EasySleeve – Fabric Reinforced

### KOMPONENT



### BESKRIVELSE

ALPS EasySleeve Fabric Reinforced med ALPS EasyGel er svært behagelig i bruk. Elastisiteten i materialet gir pasienten god bevegelse i kneet. Sleeveen gir også god suspensjon ved at den griper godt til huden uten å hemme sirkulasjonen. EasyGel viser seg også å gi mindre friksjon og dermed mindre ubehag.

- Sterkt og holdbart materiale.
- Inneholder en antioksidant spesielt egnet for sensitiv delikat hud
- Tilgjengelig i 3mm og 6mm tykkelser.
- 9 størrelser



### ARTIKKELNUMMER

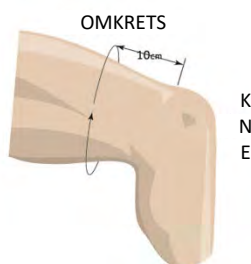

#### Størrelse

XS (20-24 mm)  
S (25 – 30 cm)  
M (31 – 34 cm)  
M+ (35 37 cm)  
L (38 – 40 cm)  
XL (41 – 45 cm)  
XXL (46 60 cm)  
XXXL (61 – 70 cm)

#### 3mm

802030316  
802030320  
802030324  
802030326  
802030328  
802030332  
802030338  
802030344

#### 6mm

802030616  
802030620  
802030624  
802030626  
802030628  
802030632  
802030638  
802030644

# SLEEVER

## ALPS EasySleeve SuperStrech

### KOMPONENT



### BESKRIVELSE

ALPS EasySleeve SuperStretch er en sleeve som gir komfort og holdbarhet samtidig som den beholder sin sterke vakuum i hylsen. Sleeveen gir fri knebøyning, samt oppnår sikker suspensjon ved å tette mot huden uten å hemme sirkulasjonen.

Ved å bruke et eget stoffdeksel, er EasyGel SuperStretch i stand til å bevege seg med pasienten, og reduserer derfor trykket mot patella og tillater at hoveddelen av sleeveen forskyves vekk fra knehasen.

- Minimerer kompresjon og irritasjon proksimalt
- Lengre lengder for å passe flere pasienter
- Inneholder en antioksidant spesielt egnet for sensitiv hud
- Et stoffdeksel (selges separat) beskytter hylsen
- Anbefalt for vannrette proteser



### ARTIKKELNUMMER

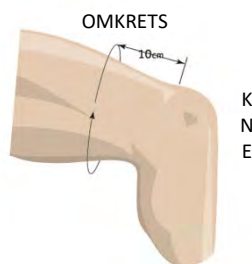

Størrelse	EasySleeve SuperStretch	Cover for EasySleeve
XS (20-24 mm)	802040616	802050016
S (25 – 30 cm)	802040620	802050020
M (31 – 34 cm)	802040624	802050024
M+ (35 37 cm)	802040626	
L (38 – 40 cm)	802040628	802050028
XL (41 – 45 cm)	802040632	802050032

## ALPS Extreme Sleeve

### KOMPONENT



### BESKRIVELSE

ALPS Extreme Sleeve har overlegen komfort takket være ALPS Grip Gel. Sleeveen har begrenset vertikal strekk, men stoffets elastisitet tillater fortsatt brukeren utmerket frihet til knebøyning. Sleeveen oppnår også sikker suspensjon ved å tette med huden uten å hemme sirkulasjonen, mens gelen fester seg til pasientens hud uten å forårsake friksjon. Gelen hjelper også til med å forhindre at hylsen ruller ned.

- Begrenset loddrett strekk
- Frihet på knebøyning
- Minimerer kompresjon og irritasjon proksimalt
- Gir en sikker suspensjon



### ARTIKKELNUMMER

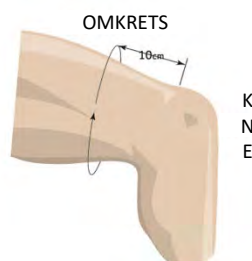

Størrelse	3mm	6mm
XS (20-24 mm)	802080316	802080616
S (25 – 30 cm)	802080320	802080620
M (31 – 34 cm)	802080324	802080624
M+ (35 37 cm)	802080326	802080626
L (38 – 40 cm)	802080328	802080628
XL (41 – 45 cm)	802080332	802080632
XXL (46 60 cm)	802080338	802080638
XXXL (61 – 70 cm)	802080344	802080644

# SLEEVER

## ALPS Superior Performance Sleeve

### KOMPONENT



### BESKRIVELSE

ALPS Superior Performance Sleeve er en sleeve konstruert med et nytt High Performance svart stoff og ALPS Gel.

Sleeven har begrenset vertikal strekk, men stoffets horisontale elastisitet gir fortsatt brukeren utmerket frihet til knebøyning.

Gelen fester seg til brukerens hud uten å forårsake friksjon og hjelper til med å forhindre at sleeveen ruller ned.

- Tilgjengelig med High Density Gel (HD) eller med Grip Gel
- Tilgjengelig i tykkelser på 3 mm og 6 mm
- High Performance stoff for mindre vertikal strekk
- Gir en sikker suspensjon



### ARTIKKELNUMMER

Størrelse	3mm Grip Gel	6 mm Grip Gel	3 mm HD Gel	6mm HD Gel
XS (20-24 mm)	802070316	802070616	802071316	802071616
S (25 – 30 cm)	802070320	802070620	802071320	802071620
M (31 – 34 cm)	802070324	802070624	802071324	802071624
M+ (35 37 cm)	802070326	802070626	802071326	802071626
L (38 – 40 cm)	802070328	802070628	802071328	802071628
XL (41 – 45 cm)	802070332	802070632	802071332	802071632
XXL (46 60 cm)	802070338	802070638	802071338	802071638
XXXL (61 – 70 cm)	802070344	802070644	802071344	802071644

## ALPS VIVA Sleeve

### KOMPONENT



### BESKRIVELSE

ALPS VIVA Sleeve er en gel sleeve med innebygd ventil for å slippe ut luft fra hylsen for å gi overlegen sikkerhet.

Det gir vakuum uten behov for å lage en ventil i hylsen.

Når hylsen er påsatt, skal ventilen være plassert proksimalt til patella for å skape mottrykk med knebøyning.

VIVA er laget med ALPS Grip Gel som forhindrer at hylsen ruller ned.

- Minimerer kompresjon og irritasjon proksimalt
- Frihet til knebøyning
- Innebygd ventil for å slippe ut luft
- Gir en sikker suspensjon



### ARTIKKELNUMMER

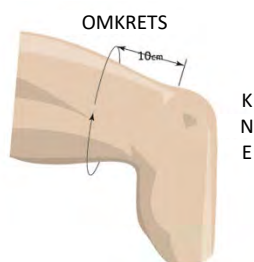

Størrelse	3 mm	6 mm
XS (20-24 mm)	802090316	802090616
S (25 – 30 cm)	802090320	802090620
M (31 – 34 cm)	802090324	802090624
M+ (35 37 cm)	802090326	802090626
L (38 – 40 cm)	802090328	802090628
XL (41 – 45 cm)	802090332	802090632

# SLEEVER

## DAW Cool Sleeve

### KOMPONENT



### BESKRIVELSE

COOL SLEEVE (tidligere G-SLEEVE) er en gel-sleeve med utvendig lycra-stoff. Myk og behagelig å sitte med. Den er helt tett, noe som gjør den også egnet for vakuumphylser.

Oppgitte mål er når sleeveen ligger flatt

Selges enkeltvis eller i 5-pakk

### ARTIKKELNUMMER

Art.nr. stk	Art.nr. 5-pakk	Størrelse	Bredde oppe	Bredde nede
315061000	315065000	X-Small	12 cm	10 cm
315061001	315065001	Small	14 cm	12 cm
315061002	315065002	Medium	16 cm	14 cm
315061003	315065003	Large	19 cm	17 cm
315061004	315065004	X-Large	22 cm	20 cm

# STUMPSTRØMPE

## ALPS Prosthetic Socks

### KOMPONENT

### BESKRIVELSE

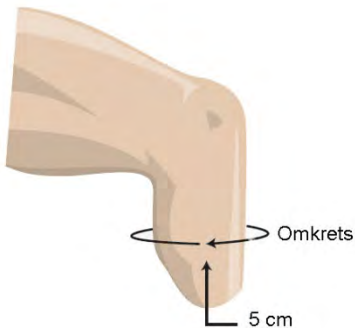

ALPS protesesokk er lett og myk. Gir demping og komfort for en overlegen passform.

Sokkene er tilgjengelige i 1, 3 og 5 ply, og er produsert med Coolmax®-fibre for å skape et fuktighetsstyringssystem som beveger svette bort fra kroppen og gjennom stoffet, hvor det kan fordampe raskt.

De har plass til volumfluktasjoner og kan brukes alene eller sammen med en protese.

- Coolmax®-fibre gir en kjølig, behagelig følelse
- Holder formen over tid med minimal strekk
- Praktisk fargekoding, Blå stripe på sokker med 1 ply gul stripe på 3 ply og grønn stripe på 5 ply.
- Sokker er tilgjengelig i tre modeller; uten hull, med hull og med forsterket hull
- Det plastforsterkede hullet forhindrer at sømmen rundt det distale hullet frynser seg
- Tre vidder; Narrow (20-23cm), Medium (23-31cm) og Wide (31-36cm)
- Fire lengder; 8, 10, 14 og 18 tommer

TRE MODELLER

TRE VIDDER

TRE TYKKELSER

FIRE LENGDER



### ARTIKKELNUMMER

	Vidde	Tykkelse	Modell	Lengde i tommer
8030	Narrow = 2 Medium = 3 Wide = 4	1 ply 3 ply 5 ply	Ikke hull = 0 Hull = 2 Forsterket hull = 1	08, 10, 14 eller 18

Eksempel: 803043014 = Prosthetic Sock, Wide, 3 ply, uten hull, str 14"

# STUMPSTRØMPE

## Knite-Rite Nylon Stumpstrømper

### KOMPONENT

### BESKRIVELSE



Knite-Rite nylon stumpstrømper hjelper til med å kontrollere friksjon, justerer tykkelse, gir styrke og bedrer hudhelsen. Strømpene har påtrykket logo for å hjelpe pasienter med å ta på strømpen riktig for maksimal komfort.

Kommer i 4 modeller:

- «Prosthetic Sheat 100 % stretch nylon» kommer i fargene skumring eller hvit og fire bredder som tilsvarer stumpstrømpestørrelser. Selges i eske med 3 par.
- «Super Stretch Sheath» har 2% lycra i nylonen for å imøtekomme en enda større rekkevidde og mer tilpasset passform, forbedret fleksjon, bevegelse og forbedret hylseplassformen. Selges i eske med 3 par.
- «Silver Sheath» med X-Static® er lukthemmende og består av 91% nylon og 9% sølv. De transporterer også fuktighet bort fra huden og hjelper til med temperaturregulering. Kommer i 3 bredder og selges parvis.
- «Hole-In-Toe Sheath» Kommer i 2 bredder og selges i eske med 3 par.



Strømpene kan vaskes for hånd eller i maskin. Bruk mildt vaskemiddel uten blekemidler. Skyll grundig. Lufttørkes eller tørkes i tørketrommel på lav temperatur.

Se vår hjemmeside for artikkelnumre:



<https://alfimed.no/produkter/linere-og-sleeves/sto/knite-rite-nylon-p60244>

# TILBEHØR LINERE & SLEEVER

## ALPS Skin Reliever

KOMPONENT	BESKRIVELSE	ARTIKKELNUMMER
	ALPS Skin Reliever	<b>803050011</b> 10-19 cm
	ALPS Skin Reliever eliminerer friksjon og forhindrer gnagsår på huden til amputasjonsstumpen. Den imøtekommer også stumpforandringer over protesens levetid. Det er ikke nødvendig å lage en ny hylse, ALPS Skin Reliever kan brukes under silikon og gel linere.	<b>803050012</b> 20-27 cm
	<ul style="list-style-type: none"> <li>• Reduserer skjærkrefter og gnagsår</li> <li>• Høy elastisitet</li> <li>• Erstatter stumpstrømper</li> <li>• Mykner og beroliger huden</li> <li>• Inneholder en antioksidant for bruk på delikat hud</li> </ul>	<b>803050013</b> 28-37 cm
		

## PadSil

KOMPONENT	BESKRIVELSE	ARTIKKELNUMMER
	PadSil ble utviklet for å øke bruker-komforten i kombinasjon med ALPS liners.	<b>PadSil</b>
	<p>Ved å øke distalt trykk og forbedre sirkulasjon i det distale vevet, vil de mer aktive amputerte sette pris på ekstra demping, mykhet og holdbarhet.</p> <p>Brukere som opplever volumendringer vil også sette pris på PadSils evne til å løfte stumpen tilbake til riktig posisjon.</p> <ul style="list-style-type: none"> <li>• Myk medisinsk silikon</li> <li>• Holder formen over tid</li> <li>• Bidrar til å opprettholde total kontakt</li> <li>• Kan modifieres</li> </ul>	<b>803061514</b> 1,5cm XL <b>803061515</b> 1,5cm XXL <b>803063011</b> 3cm Small <b>803063012</b> 3cm Med. <b>803063013</b> 3cm Large <b>803063014</b> 3cm XL <b>803063015</b> 3cm XXL
		<b>Dummy</b> <b>803061154</b> 1.5cm XL <b>803061155</b> 1.5cm XXL <b>803061001</b> 3cm Small <b>803061002</b> 3cm Med. <b>803061003</b> 3cm Large <b>803061004</b> 3cm XL <b>803061005</b> 3cm XXL

## Smooth Contour Tape

KOMPONENT	BESKRIVELSE	ARTIKKELNUMMER
	Smooth Contour Tape 10 m x 25 mm rull	<b>315201025</b>
	Smooth Contour Tape 10 m x 25 mm rull, pakke med 10 ruller	<b>315200125</b>

# TILBEHØR LINERE & SLEEVER

## Diverse tilbehør

KOMPONENT	BESKRIVELSE	ARTIKKELNUMMER
	<p><b>Molded Distal End Cushion</b> Silikonputer i flere størrelser og former for å skape en intim passform mellom lås og liner. Bidrar til å sikre at pinnen sitter ordentlig og gir ekstra demping i den distale enden.</p>	<p><b>511701112</b> Medium</p>
	<p><b>KISS® Soft Edge</b> Letter påkledning, Forhindrer at sleeveen ruller opp. Hindrer at sleeveen roterer. Sikrer lik plassering av sleeveen hver dag. Hindrer luftlekkasje distalt. Ingen taperester.</p> <p>152 cm lang</p>	<p><b>516000331</b> Beige</p> <p><b>516000332</b> Black</p>
	<p><b>KISS® WrapStrap-R®</b> Proksimal hylsekant-beskytter.</p> <p>Selges enkeltvis</p>	<p><b>516000241</b> Beige</p> <p><b>516000245</b> Black</p>
	<p><b>EncoreSleeve Protector</b> Øker levetiden på sleeveen. Når den plasseres langs kanten på hylsen reduseres slitasje på gel-laget og forhindrer splittelse.</p> <p>Kommer i 11 størrelser: 23 cm (XS) 37 cm (L) 25 cm (XS+) 40 cm (L+) 27 cm (S) 43 cm (XL) 29 cm (S+) 49 cm (XXL) 31 cm (M) 55 cm (XXL) 34 cm (M+)</p>	<p><b>8230000XX</b> XX = ønsket størrelse i cm</p>
	<p><b>UNI-GRIP</b> Disse unike tekstilstripene med trykkfølsom lim-bakside gir allsidig anvendelse for proteser og ortoser ved behov. UNI-GRIPs forspente retningstekstur gir grep i den ene retningen mens den gir fri glid i den andre retningen.</p> <p>Noen av fordelene med produktet:</p> <ul style="list-style-type: none"> <li>• Begrenser rotasjonen av stumphen i AK-hylser</li> <li>• Oppheng for BK- og AK-hylser</li> <li>• Unngår stemping av stumphen i hylsen</li> <li>• Begrenser forflytting av ortosen</li> </ul>	<p><b>864850000</b></p>



# TILBEHØR LINERE & SLEEVER

## ALPS Valve Integrated Pump (VIP)

### KOMPONENT



### BESKRIVELSE

Valve Integrated Pump (VIP) er en integrert luftutdrivingspumpe for forhøyet vakuum i protesehylser. Bruken av VIP gir pasienter kontinuerlig total kontakt når de tar på seg protesen.

Dette er viktig for en jevn vektfordeling og for å fordele protesesuspensjonen over hele overflaten av gjenværende lem.

Forhøyet vakuum opprettet av VIP stabiliserer stumpen, og overvinner alle problemer forbundet med stumpen som endrer volum i løpet av dagen.

- VIP er tilgjengelig med 2 forskjellige vakuumnivåer: Lavvakuum eller Høyvakuum
- Det er enkelt å installere i protesekontakten
- Det krever ikke bruk av batterier eller andre strømkilder.
- Den er stille, lett og påvirker ikke det kosmetiske utseendet på protesen
- For laminerte eller termoplastiske hylser



### ARTIKKELNUMMER

<b>803010001</b>	Valve Integrated Pump, low vacuum
<b>803010002</b>	Valve Integrated Pump, high vacuum
<b>803010003</b>	Dummy for Valve Integrated Pump
<b>803010004</b>	Grace Plate for Valve Integrated Pump

# DEKORDEKSLER TIL PROTESER

Disse dekordekslene er designet for både lår- og leggamputerte. Dekslene kombinerer høykvalitets nylon-materiale og konstruksjon av overlegen kvalitet med banebrytende design og teknologi. Dekslene forbedrer silhuetten av benet slik at det ser naturlig ut under klær, beskytter protesen og spiller en viktig rolle i å øke brukerens trygghet og selvtillit. Velg mellom 9 farger eller 13 mønstre. Hvis brukeren har et spesifikt mønster, fotografi eller finish i tankene kan vi også tilby «custom made» deksler.

Velg mellom fire modeller: Core, Vent, Wave og Ultralight.

Egenskaper og fordeler:

- Lett vekt. Dekslene veier mindre enn 250 gram.
- Tåler vann, vaskemidler mm. Motstandsdyktig mot krakelering og slittasje.
- Laget av robust høykvalitets nylon, kjent for sin styrke og holdbarhet.
- Fleksibelt for enkel montering og forbart ved oppvarming
- Kan enkelt åpnes og festes sikkert til protesen med to sterke, litt elastiske stropper.
- Kommer i to størrelser (Slim og Standard) og i 4 lengder (short 330mm, Medium 350mm, Long 370mm, X-long 407mm)
- Tilbys med høyglans eller silkematt finish.
- Miljøvennlig. Laget av 100% resirkulerbart nylon.



## CORE

Det elegante glatte designet skaper en flott fasong på leggen under bukser, leggings eller lange støvler og gir maksimal beskyttelse for protesen.



## WAVE

Wave har buede riller som gir den et moderne, elegant utseende. For å beskytte protesen er perforeringer holdt på et minimum, og designet gir leggen en mer naturlig form.



## VENT

Designet med 'superhelt' i tankene med ventilert og hevede seksjoner. Designet skaper en flott leggfasjon under leggings, bukser eller lange støvler.



## ULTRALIGHT

Dette er det letteste dekselet og har utskjæringsmønstre som ser flott ut med en kontrastfarge eller belysning inni. Gir en naturlig leggfasjon under klærne.



# DEKORDEKSLER TIL PROTESER

## Standard farger



## Standard mønstre



## Custom Made

Har du et spesifikt mønster, fotografi eller finish i tankene er vi med glede behjelpelig med å lage dekordeksler med ønsket design.



Kontakt oss på telefon 31 29 68 86 eller mail [lager@alfimed.no](mailto:lager@alfimed.no) for mer informasjon, artikkelnumre eller priser. Se også vår hjemmeside [www.alfimed.no](http://www.alfimed.no)

# BENKOSMETIKK

## Skinergy Plus

### KOMPONENT

### BESKRIVELSE



Produsert ved hjelp av den nyeste innovasjon innen silikon polymer-teknologi, gir Skinergy Plus et ekstremt naturtro utseende for legg amputerte, med en unik sømløs finish. Enkel å montere, økt styrke og forbedret realisme gjør Skinergy Plus imponerende. Integriert armeringsnett og avansert silikonmateriale gir den en slitesterk overflate. Nå tilgjengelig i 19 fargenyanser med unik True Finish™ micro-pigmentering for autentisk utseende. Betydelig forbedret rivestyrke. Hver Skinergy Plus passer to fotstørrelser og de fleste variasjoner av fottyper. Det er enkelt å bruke, bare å rulle av og på, slik at tilgang til underliggende komponenter for vedlikehold og justering er enkel. Enkelt å rengjøre med såpe og vann. Økt lengde med ca 20% på etter tilbakemeldinger for å gi en enda smidigere overgang proksimalt på hylsen. Finnes i både split tå og lukket tå design. To leggstørrelser for optimal passform. Rep kit medfølger med "patch" og lim. Reserve patcher er også tilgjengelig

Split tå	Lukket tå	Str (cm)	Omkrets ankel		Omkrets midtlegg		Omkrets topp		Lengde fra gulv til	
			Min.	Maks.	Min	Maks	Min	Maks	midtlegg	topp
TLC22LS/E*	TNS22LS/E*	22-23	20	25	28	35	26	32,5	32	55
TLC22RS/E*	TNS22RS/E*	22-23	20	25	28	35	26	32.5	32	55
TLC22LL/E*	TNS22LL/E*	22-23	20	25	32	40	30	37.5	32	55
TLC22RL/E*	TNS22RL/E*	22-23	20	25	32	40	30	37.5	32	55
TLC24LS/E*	TNS24LS/E*	24-25	22	27.5	31	39	29	36	34.5	57
TLC24RS/E*	TNS24RS/E*	24-25	22	27.5	31	39	29	36	34.5	57
TLC24LL/E*	TNS24LL/E*	24-25	22	27.5	35	44	33	41	34.5	57
TLC24RL/E*	TNS24RL/E*	24-25	22	27.5	35	44	33	41	34.5	57
TLC26LS/E*	TNS26LS/E*	26-27	22	28	32	40	30	37.5	37	61
TLC26RS/E*	TNS26RS/E*	26-27	22	28	32	40	30	37.5	37	61
TLC26LL/E*	TNS26LL/E*	26-27	22	28	37	46	35	44	37	61
TLC26RL/E*	TNS26RL/E*	26-27	22	28	37	46	35	44	37	61
TLC28LS/E*	TNS28LS/E*	28-30	24	30	34	42.5	32	40	39.5	66
TLC28RS/E*	TNS28RS/E*	28-30	24	30	34	42.5	32	40	39.5	66
TLC28LL/E*	TNS28LL/E*	28-30	24	30	39	49	37	46	39.5	66
TLC28RL/E*	TNS28RL/E*	28-30	24	30	39	49	37	46	39.5	66

\*) Sett inn fargenummer



Bildene over gir kun en indikasjon av fargene. Ta kontakt med oss for fargeprøver

# BENKOSMETIKK

## DAWSKIN MEGASTRETCH

### KOMPONENT



### BESKRIVELSE

DAWSKIN MEGASTRETCH: Enkel å ta på og vanntett. Er avtagbar dersom det brukes DAWSKIN spesiallim (bestilles separat) og kan da brukes flere ganger. Fotalternativer: ingen tær, tær eller delt tå.

DAWSKIN MEGASTRETCH EZ-access: Elastikk i toppen gjør at produktet er avtagbart og ikke trenger å limes.

Lett å ta på og vannavstøtende.

Fotalternativer: ingen tær, tær eller delt tå.



Se vår hjemmeside for informasjon om måltaking og artikkelnumre:

<https://alfimed.no/produkter/kosmetikk/benkosmetikk/dawskin-benkosmetikk-p61910>

Bildene over gir kun en indikasjon av fargene. Ta kontakt med oss for fargeprøver

# BENKOSMETIKK

## Spesiallaget High-Definition Silikonkosmetikk

### KOMPONENT



### BESKRIVELSE

Spesiallaget high-definition silikonkosmetikk er en kosmetikk som gir amputerte en naturtro protese. Silikonen er blandet og definert for å matche brukerens friske lem.

Spesiallaget high-definition silikonkosmetikk kan både som benproteser, og delproteser for føtter og tær. Kan selvfølgelig også lages for armpoteser og delproteser for hender og fingre.

For mest mulig naturtro utseende blir alle negler laget av fast silikon eller akryl (tåler neglelakk) og det brukes så mange farger som er nødvendig for å matche brukerens hud. Disse spesiallagede produktene er håndlaget av svært dyktige silikonteknikere.

Hvert silikonprodukt tilpasses brukerens krav, fra tatoveringer til malte negler, fra synlige årer til overflathår mm. Produktene skreddersys for å gi brukeren en komfortable og funksjonell protese med naturtro utseende. For å tilby best mulig hudfargematch bruker vi en spectromatch-enhet, et kamera som tar hudfargebilder av brukeren. Dette systemet lagrer opptil 22 000 farger for å matche enhver hudtone, og tar flere målinger for å vurdere lysforhold og andre faktorer som kan påvirke hudtonen. Dette gir en bedre hudfargematch enn tradisjonelle fargeprøver.

Ved produksjon av disse silikonproduktene blandes farge i silikonet før skulpturering. Denne prosessen tillater lagdeling av forskjellige nyanser av silikon for å gi en gjennomskinnelig finish, lik ekte menneskehud og gir bedre definisjon, detaljer og mer presis fargematch.



Personalet hos Alfimed kommer til det ortopediske verkstedet og hjelper til med måltaking/tilpassing og tar hudfargeprøver.

Kontakt oss for avtale eller mer informasjon.



# 3 & 4 ARMEDE ADAPTERE

## Rustfri 4 armet med titan

KOMPONENT	ARTIKKELNUMMER	BESKRIVELSE	VEKT	BYGGE- HØYDE	VEKT- GRENSE
	<b>878400145</b>	4-armet med roterende titan pyramide	194 g	18 mm	136 kg
	<b>878450150</b>	4-armet med roterende titan hunn-adapter	201 g	25 mm	136 kg

## Titan 4 armet

	<b>855505500</b>	4-øret adapter, hann- gjenger	57 g	5 mm	166 Kg
	<b>875501060</b>	4-øret med pyramide	68 g	7 mm	166 Kg
	<b>877400797</b>	4-øret med pyramide, spalter	79 g	7 mm	166 Kg
	<b>874001302</b>	4 øret med hann-gjenger og roterende pyramide	130 g	23 mm	166 Kg
	<b>875500745</b>	4-øret med roterende titan hunn-adapter	136 g	28 mm	166 Kg
	<b>850001223</b>	4-øret	64 g		136 Kg

# 3 & 4 ARMEDE ADAPTERE

## Rustfri 3-armet

KOMPONENT	ARTIKKELNUMMER	BESKRIVELSE	VEKT	BYGGE- HØYDE	VEKT- GRENSE
	<b>873000133</b>	<b>3-armet adapter, hann gjenger</b>	133 g	3 mm	136 kg
	<b>877000258</b>	<b>3-armet med roterende rustfri pyramide</b>	258 g	22 mm	136 kg
	<b>877500258</b>	<b>3-armet med roterende rustfri hunn-adapter</b>	258 g	27 mm	136 kg
	<b>871220000</b>	<b>3-armet adapter</b>	102 g	3 mm	125 kg
	<b>871390000</b>	<b>3-armet med roterende rustfri pyramide</b>	184 g	9 mm	125 kg
	<b>855501050</b>	<b>3-armet med fast pyramide</b>	130 g	9 mm	125 kg
	<b>871340000</b>	<b>3-armet med roterende rustfri hunn-adapter</b>	209 g	20 mm	136 kg
	<b>855507000</b>	<b>3-armet adaptere med pyramide og dummy</b>	127 g		125 kg
	<b>855501500</b>	<b>Lamineringsdummy for 3-armede adaptere</b>			







# 3 & 4 ARMEDE ADAPTERE

## Rustfri 4-armet

KOMPONENT	ARTIKKELNUMMER	BESKRIVELSE	VEKT	BYGGE- HØYDE	VEKT- GRENSE
	<b>877400128</b>	4-øret med pyramide	128 g	7 mm	136 kg
	<b>878400991</b>	4-armet adapter	149 g	12 mm	136 kg
	<b>878400181</b>	4-armet med roterende rustfri pyramide	230 g	18 mm	136 kg
	<b>878450184</b>	4-armet med roterende rustfri hunn-adapter	233 g	25 mm	136 kg

## Titan 3-armet

	<b>877000198</b>	3-armet med roterende titan pyramide	198 g	22 mm	136 kg
	<b>877500213</b>	3-armet med roterende titan hunn-adapter	213 g	27 mm	136 kg
	<b>878000147</b>	3-armet med roterende titan pyramide	170 g	13 mm	136 kg
	<b>878000156</b>	3-armet med roterende titan hunn-adapter	178 g	20 mm	136 kg
	<b>855502000</b>	Formbar 3-armet roterende titan adapter	72 g		136 kg

# ALUMINIUMKOMPONENTER

## Aluminium avstandsplater

KOMPONENT	ARTIKKELNUMMER	BESKRIVELSE	VEKT	BYGGE- HØYDE	VEKT- GRENSE
	<b>871440416</b>	<b>Kvadratisk avstandsplate .08"</b>	9 g	2 mm	100 kg
	<b>871440418</b>	<b>Avstandsplate .125"</b>	17 g	3 mm	100 kg
	<b>871440420</b>	<b>Kvadratisk avstandsplate .125"</b>	11 g	3 mm	100 kg

## Aluminium tilkoblingsplater

	<b>874200074</b>	<b>Tilkoblingsplate .250"</b>	74 g	6 mm	100 kg
	<b>874200068</b>	<b>Tilkoblingsplate med Offset Lock Relief .250"</b>	68 g	6 mm	100 kg
	<b>874200065</b>	<b>Tilkoblingsplate med Center Lock Relief .250"</b>	65 g	6 mm	100 kg
	<b>874200071</b>	<b>Tilkoblingsplate med gjenget senterhull .250"</b>	71 g	6 mm	100 kg
	<b>874200105</b>	<b>Tilkoblingsplate .313"</b>	105 g	8 mm	100 kg





# ALUMINIUMKOMPONENTER

## Aluminium tilkoblingsplater





KOMPONENT	ARTIKKELNUMMER	BESKRIVELSE	VEKT	BYGGE- HØYDE	VEKT- GRENSE
	<b>874300054</b>	<b>Kvadratisk tilkoblingsplate .250"</b>	54 g	6 mm	100 kg
	<b>874300154</b>	<b>Kvadratisk plate med gjenget senterhull .250"</b>	54 g	6 mm	100 kg
	<b>876250113</b>	<b>4-hulls plate med Tie Groove .625"</b>	113 g	16 mm	136 kg
	<b>879000116</b>	<b>Attachment plate set</b>	116 g	-	100 kg

# ALUMINIUMKOMPONENTER

## Aluminium Offset plater

KOMPONENT	ARTIKKELNUMMER	BESKRIVELSE	VEKT	BYGGE- HØYDE	VEKT- GRENSE
	871660445	1" Forskyvningsadapter	156 g	13 mm	125 kg
	871660409	Offset plate, 9mm	82 g	8 mm	100 kg
	871660413	Offset plate, 13mm	88 g	8 mm	100 kg
	871660419	Offset plate, 19mm	94 g	8 mm	100 kg
	871660425	Offset plate, 25mm	99 g	8 mm	100 kg

## Aluminium fleksjonsplater

	871440405	Flexion plate, 5°	173 g	10 mm	100 kg
	871440408	Flexion plate, 8°	173 g	10 mm	100 kg
	871440410	Flexion plate, 10°	173 g	10 mm	100 kg
	871440415	Flexion plate, 15°	173 g	10 mm	100 kg

# TITAN KOMPONENTER

## Vinklede og glidende røradaptere

KOMPONENT	ARTIKKELNUMMER	BESKRIVELSE	VEKT	BYGGE- HØYDE	VEKT- GRENSE
	<b>871260000</b>	<b>Vinklet røradapter 5 grader</b>	91 g	50 mm	166 kg
	<b>871270000</b>	<b>Vinklet røradapter 10 grader</b>	91 g	52 mm	166 kg
	<b>871280000</b>	<b>Vinklet røradapter 15 grader</b>	96 g	55 mm	166 kg
	<b>871290000</b>	<b>Vinklet røradapter 20 grader</b>	108 g	57 mm	166 kg
	<b>850025000</b>	<b>30 mm vinklet røradapter 10 grader</b>	86 g		100 kg
	<b>850026000</b>	<b>30 mm glidende røradapter</b>	185 g		100 kg

# TITAN KOMPONENTER

## Røradaptere

KOMPONENT	ARTIKKELNUMER	BESKRIVELSE	VEKT	BYGGE- HØYDE	VEKT- GRENSE
	<b>871001000</b>	Røradapter	85 g	47 mm	166 kg
	<b>870020000</b>	Røradapter med flat klemme	82 g	47 mm	166 kg
	<b>871002000</b>	Røradapter med dreneringshull	85 g	47 mm	166 kg
	<b>871003000</b>	Røradapter, kort	79 g	39 mm	166 kg
	<b>870021000</b>	Røradapter, lang	108 g	84 mm	166 kg
	<b>871000000</b>	Røradapter, 5mm offset	113 g	50 mm	166 kg
	<b>871004000</b>	4-hulls røradapter	147 g	44 mm	166 kg
	<b>871005000</b>	Røradapter med pyramide	82 g	34 mm	166 kg
	<b>871112000</b>	30 mm rør med hunadapter med lavprofil røradapter	150 g	58 mm	166 kg

# TITAN KOMPONENTER

## Røradaptere

KOMPONENT	ARTIKKELNUMMER	BESKRIVELSE	VEKT	BYGGE-HØYDE	VEKT-GRENSE
	850040000	30 mm røradapter med pyramide	98 g		100 kg



850001242	10 mm Offset Tube Clamp, Ti	139 g	136 kg
-----------	-----------------------------	-------	--------

## Dobbel adapter hunn/hunn



ARTIKKELNR	871113001	871150000	871138000	871360000	871152000	871370000	871168000	871380000
VEKT	85 g	88 g	91 g	111 g	113 g	122 g	133 g	139 g
BYGGEHØYDE	30mm	32mm	38mm	45mm	52mm	60mm	68mm	75mm
VEKTGRENSE	166 kg							

## Rotasjonsadaptere

KOMPONENT	ARTIKKELNUMMER	BESKRIVELSE	VEKT	BYGGE-HØYDE	VEKT-GRENSE
-----------	----------------	-------------	------	-------------	-------------











109146300	<b>Knee Rotation Adapter</b> Denne adapteren forbedrer brukerens komfort betydelig ved å rotere protesen ved behov. Som når du kjører bil, tar på deg skoene eller skifter sokker	195 g	125 kg
-----------	--	-------	--------

- Har evne til å snu 360° totalt
- Låser seg automatisk igjen

# TITAN KOMPONENTER

## Pyramide- og hunn-adaptore

KOMPONENT	ARTIKKELNUMMER	BESKRIVELSE	VEKT	BYGGE- HØYDE	VEKT- GRENSE
	<b>874001000</b>	<b>4-hulls pyramide, Axial Offset</b>	77 g	9 mm	166 kg
	<b>874002000</b>	<b>4-hulls pyramide med hull, Axial Offset</b>	74 g	9 mm	166 kg
	<b>874003000</b>	<b>4-hulls pyramide</b>	60 g	9 mm	166 kg
	<b>874004000</b>	<b>4-hulls pyramide, rund base</b>	62 g	9 mm	166 kg
	<b>874005000</b>	<b>4-hulls rund base med luftehull</b>	57 g	9 mm	166 kg
	<b>871490000</b>	<b>4-hulls pyramide, diagonal offset</b>	77 g	9 mm	166 kg
	<b>874006000</b>	<b>4-hulls pyramide med hull, diagonal offset</b>	74 g	9 mm	166 kg
	<b>871430000</b>	<b>4-hulls pyramide med hull</b>	54 g	9 mm	166 kg
	<b>109146400</b>	<b>M36 Thread With Pyramid Receiver</b>	40 g		125 kg



# TITAN KOMPONENTER

## Pyramide- og hunn-adaptre

KOMPONENT	ARTIKKELNUMMER	BESKRIVELSE	VEKT	BYGGE- HØYDE	VEKT- GRENSE
	871410000	4-hulls med roterbar pyramide	68 g	9 mm	136 kg
	871500000	Gjenget 4-hulls med roterbar pyramide	71 g	9 mm	136 kg
	874600000	4-hulls låsbar base med roterbar pyramide, 2 gjennomgående hull	116 g	16 mm	166 kg
	874601000	4-hulls låsbar base med roterbar pyramide	111 g	16 mm	166 kg
	874602000	4-spors rund base med pyramide	79 g	8 mm	166 kg
	871300000	SACH Foot Adapter	96 g	8 mm	166 kg
	871240000	Dobbelt pyramide adapter	116 g	16 mm	166 kg
	871460000	Pyramide og hunn-adapter	68 g	18 mm	166 kg
	874500000	4-hulls hunn-adapter	82 g	20 mm	166 kg





# TITAN KOMPONENTER

## Pyramide- og hunn-adaptore

KOMPONENT	ARTIKKELNUMMER	BESKRIVELSE	VEKT	BYGGE- HØYDE	VEKT- GRENSE
	871350000	4-hullsadapter med roterbar hunn	82 g	16 mm	136 kg
	874560000	Gjenget 4-hullsadapter med roterbar hunn	85 g	16 mm	136 kg
	874650000	4-hulls roterbar hunn-adapter med 2 gjennomgående hull og låsbar base	122 g	23 mm	166 kg
	874651000	4-hulls låsbar hunn-adapter med låsbar base	122 g	23 mm	166 kg
	874652000	4-spors hunn-adapter med rund base	96 g	17 mm	166 kg
	871190000	Roterbar pyramide med hann-gjenger	45 g	6 mm	166 kg
	871110000	Roterbar pyramide med hunn-gjenger	71 g	18 mm	166 kg
	850560400	Roterbar hunn-adapter med hann-gjenger	54 g	13 mm	166 kg
	850560400	Roterbar hunn-adapter med hann-gjenger	75 g	32 mm	125 kg

# TITAN KOMPONENTER

## Pyramide- og hunn-adaptore

KOMPONENTER	ARTIKKELNUMMER	BESKRIVELSE	VEKT	BYGGE- HØYDE	VEKT- GRENSE
	874653000	Roterbar adapter med hunn-gjenger	88 g	23 mm	166 kg
	874654000	Gjenget 4-hulls base med hann-gjenger	82 g	5 mm	166 kg
	874655000	4-hulls base med hann-gjenger	74 g	5 mm	166 kg
	874656000	4-hulls låsbar base med 2 gjennomgående hull	68 g	10 mm	166 kg
	871410460	4-hulls låsbar base	60 g	10 mm	166 kg





## Titan Attachments

	879000170	Attachment plate set	170 g	-	166 kg
	874200685	Tilkoblingsplate .188"	68 g	5 mm	166 Kg
	874001131	4-hulls lamineringsadapter	113 g	10 mm	166 Kg
	871100800	Pyramide adapter med Tie Groove	68 g	16 mm	166 Kg

# TITAN KOMPONENTER



## EZ ADAPT-serien

EZ ADAPT komponentene gir fleksibilitet til forskyvning og rotasjon etter behov, uten å tillegge mye byggehøyde

KOMPONENTER	ARTIKKELNUMMER	BESKRIVELSE	VEKT- GRENSE
	<b>850021751</b>	Variable Height Double Ended Adapter Byggehøyde fra 59mm til 72mm	100 kg
	<b>850021752</b>	Adjustable Height Double Ended Adapter, Heavy Duty Byggehøyde fra 75mm til 87mm	136 kg
	<b>850021704</b>	Offset Rotating Receiver er et titan 12.6mm offset adapter med hun pyramide i den ene enden og gjenger i den andre. Det ultimate adapteret når byggehøyde er et problem.	136 kg
	<b>850021725</b>	Offset Rotating Receiver, pyramide er et titan adapter med han pyramide i den ene enden og gjenger i den andre. Det ultimate adapteret når byggehøyde er et problem	136 kg

# RUSTFRIE KOMPONENTER

## Røradaptere

KOMPONENT	ARTIKKELNUMMER	BESKRIVELSE	VEKT	BYGGE-HØYDE	VEKT-GRENSE
	<b>871006000</b>	Røradapter	136 g	47 mm	136 kg
	<b>871007000</b>	Røradapter med flat klemme	133 g	47 mm	136 kg

## Doble adaptere







KOMPONENT	ARTIKKELNR	VEKT	BYGGE-HØYDE	VEKT-GRENSE
	<b>870132000</b>	136 g	32 mm	136 kg
	<b>870145000</b>	167 g	45 mm	
	<b>870160000</b>	193 g	60 mm	
	<b>870175000</b>	235 g	75 mm	

## Pyramide- og hunn-adaptere

KOMPONENT	ARTIKKELNUMMER	BESKRIVELSE	VEKT	BYGGE-HØYDE	VEKT-GREMSE
	<b>870400000</b>	4-hulls pyramide	116 g	9 mm	136 kg
	<b>870425000</b>	4-hulls pyramide med hull	105 g	9 mm	136 kg
	<b>870460000</b>	4-hulls låsbar base med roterbar pyramide	173 g	16 mm	136 kg
	<b>870119000</b>	Roterbar pyramide med hann-gjenger	82 g	6 mm	136 kg

# RUSTFRIE KOMPONENTER

## Pyramide- og hunn-adaptore

KOMPONENT	ARTIKKELNUMMER	BESKRIVELSE	VEKT	BYGGE- HØYDE	VEKT- GRENSE
	<b>870121000</b>	SACH Fot Adapter	136 g	8 mm	136 kg
	<b>870120000</b>	Roterbar pyramide med hunn-gjenger	125 g	18 mm	136 kg
	<b>870450000</b>	4-hulls hunn-adapter	136 g	20 mm	136 kg
	<b>870465000</b>	4-hulls låsbar base med roterbar hunn-adapter	176 g	23 mm	136 kg
	<b>870500000</b>	Roterbar hunn-adapter med hann-gjenger	85 g	13 mm	136 kg
	<b>870600000</b>	Roterbar hunn-adapter med hunn-gjenger	125 g	23 mm	136 kg
	<b>871461000</b>	4-hulls låsbar base	94 g	10 mm	136 kg

# HEAVY DUTY

## Titan komponenter

KOMPONENT	ARTIKKELNUMMER	BESKRIVELSE	VEKT	BYGGE- HØYDE	VEKT- GRENSE
	871181000	Heavy Duty Tube Clamp adapter	156 g	55 mm	227 kg
	871182000	Heavy Duty Tube Clamp med 30mm hunn-adapter	122 g	55 mm	227 kg
	871180000	Heavy Duty Tube Clamp, 5mm Offset	179 g	55 mm	227 kg
	871130000	Heavy Duty Dual hunn-adapter	209 g	51 mm	227 kg
	874250145	Heavy Duty pyramide med gjennomgående hull	145 g	16 mm	227 kg
	874000176	Heavy Duty roterende pyramide	176 g	16 mm	227 kg
	875000215	Heavy Duty SACH Foot Adapter	215 g	11 mm	227 kg
	877400198	Heavy Duty 4-armet pyramide	198 g	8 mm	227 kg

# HEAVY DUTY

## Titan komponenter

KOMPONENT	ARTIKKELNUMMER	BESKRIVELSE	VEKT	BYGGE- HØYDE	VEKT- GRENSE
	<b>877450187</b>	Heavy Duty 4-armet hunn-adapter	187 g	20 mm	227 kg
	<b>877450141</b>	Heavy Duty 4-armet med 30mm hunn-adapter	141 g	14 mm	227 kg
	<b>871100150</b>	Heavy Duty lav profil rør, kort	150 g	28 mm	227 kg
	<b>871100167</b>	Heavy Duty lav profil rør	167 g	28 mm	227 kg
	<b>871175431</b>	11.75" 34mm aluminium Heavy Duty rør	431 g	-	227 kg
	<b>871100000</b>	<b>Heavy Duty Titanium 34mm Laminating Set</b> Settet inneholder: 1st Heavy Duty 34 mm aluminiumsrør, 29.85 cm, 2st Heavy Duty Titanium 34mm Tube Clamp 1st Heavy Duty Titanium 34mm 4 Prong Laminating Pyramid			
	<b>850021752</b>	Adjustable Height Double Ended Adapter, Heavy Duty Byggehøyde fra 75mm til 87mm			136 kg







# JUSTERINGSADAPTERE

Mix & Match











## Titan Sleeve system

KOMPONENT	ARTIKKELNUMMER	BESKRIVELSE	VEKT	BYGGE- HØYDE	VEKT- GRENSE
	<b>871030070</b>	Sleeve system roterbar pyramide, hunn	96 g	21 mm	166 Kg
	<b>871400000</b>	Sleeve system roterbar pyramide, hann	54 g	6 mm	166 Kg
	<b>871420000</b>	Sleeve system roterbar hunn-adapter, hunn	91 g	29 mm	166 Kg
	<b>871030075</b>	Sleeve system roterbar hunn-adapter, hann	62 g	13 mm	166 Kg

# JUSTERINGSADAPTERE

## Titan Sleeve system

KOMPONENT	ARTIKKELNUMMER	BESKRIVELSE	VEKT	BYGGE- HØYDE	VEKT- GRENSE
	871050600	Sleeve system pyramide, hann-forskyvning	85 g	7 mm	100 kg
	871050610	Sleeve system hann- gjenger, hunn-forskyvning	77 g	16 mm	100 kg
	871050615	Sleeve system Tube Clamp, hunn-forskyvning	91 g	48 mm	100 kg
	871050620	Sleeve system dobbel hunn-forskyvning	88 g	32 mm	100 kg
	871050630	Sleeve system hunn-adapter, hunn-forskyvning	94 g	34 mm	100 kg
	871050640	Sleeve system pyramide, hunn-forskyvning	94 g	8 mm	100 kg
	871050650	Sleeve system hunn-adapter, hann-forskyvning	99 g	21 mm	100 kg
	871050655	Sleeve system Tube Clamp, hann-forskyvning	96 g	35 mm	100 kg

# JUSTERINGSADAPTERE

## Aluminium Sleeve system Spacers og Clamps

Kun for  
klinikk-bruk



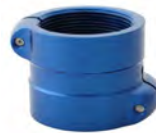

ARTIKKELNUMMER	875450000	878620000	871062000	873710000	871579000
VEKT	54 g	62 g	62 g	71 g	79 g
BYGGEHØYDE	5mm	8mm	10mm	13mm	15mm
VEKTGRENSE	100 kg				

Kun for  
klinikk-bruk





ARTIKKELNUMMER	871440040	871440060	871440080	871440100
VEKT	82 g	102 g	119 g	136 g
BYGGEHØYDE	40 mm	60 mm	80 mm	100 mm
VEKTGRENSE	100 kg			

## Titan Alignment Devices

KOMPONENT	ARTIKKELNR	BESKRIVELSE	VEKT	BYGGEHØYDE	VEKTGRENSE
	871100600	4-hulls Alignment Device, pyramide. Kun for klinikk-bruk	193 g	21 mm	125 Kg
	871020675	Dual hunn-adapter / Alignment Device. Kun for klinikk-bruk	170 g	41 mm	125 Kg
	871020685	4-hulls hunn-adapter / Alignment Device. Kun for klinikk-bruk	227 g	38 mm	125 Kg

# RØR

## Korte titanrør med adapter

KOMPONENT	ARTIKKELNUMMER	BESKRIVELSE	VEKT	VEKT-GRENSE
	<b>870110000</b>	30mm rør med hunn-adapter, kort	19 g	166 kg
	<b>871111000</b>	30mm rør med hunn-adapter, lang	19 g	166 kg
	<b>870112000</b>	30mm rør med pyramide, kort Total lengde 6,25cm	15 g	166 kg

## Rør med dreneringshull

KOMPONENT	BESKRIVELSE	ARTIKKELNUMMER	VEKT-GRENSE
	10" 30mm aluminium rør med titan hunn-adapter med dreneringshull	<b>870102000</b> Sølv	166 kg
		<b>870102100</b> Svart	
	17" 30mm aluminium rør med titan dreneringshull hunn-adapter	<b>870172000</b> Sølv	
		<b>870172100</b> Svart	

Rør kan leveres med logo, firmanavn, telefonnummer e.l. uten ekstra kostnad.  
Rør med logo etc. kan ikke returneres

# RØR

## Rør m/fast titan hunn-adapter

KOMPONENT	BESKRIVELSE	ARTIKKELNUMMER	VEKT-GRENSE
	10" 30mm aluminium rør med titan hunn-adapter	<b>871320000</b> sølv	166 kg
		<b>871102001</b> svart	
		<b>871102002</b> blå	
		<b>871102003</b> grønn	
		<b>871102004</b> rød	
	17" 30mm aluminium rør med titan hunn-adapter	<b>871172000</b> sølv	
		<b>871172001</b> svart	
		<b>871172002</b> blå	
		<b>871172003</b> grønn	
		<b>871172004</b> rød	

## Lav profil rør

KOMPONENT	BESKRIVELSE	ARTIKKELNUMMER	VEKT-GRENSE
	10" 30mm aluminium rør med innvendig titan hunn-adapter	<b>872102000</b> sølv	166 kg
		<b>872102001</b> svart	
		<b>872102002</b> blå	
		<b>872102003</b> grønn	
		<b>872102004</b> rød	
	17" 30mm aluminium rør med innvendig titan hunn-adapter	<b>872172000</b> sølv	
		<b>871210000</b> svart	
		<b>872172002</b> blå	
		<b>872172003</b> grønn	
		<b>872172004</b> rød	

Rør kan leveres med logo, firmanavn, telefonnummer e.l. uten ekstra kostnad.  
Rør med logo etc. kan ikke returneres

# RØR

## Sømløse rør

KOMPONENT	BESKRIVELSE	ARTIKKELNUMMER	VEKT-GRENSE
	10" 30mm sømløse aluminium rør	<b>873102000</b> sølv	166 kg
		<b>873102001</b> svart	
		<b>873102002</b> blå	
		<b>873102003</b> grønn	
		<b>873102004</b> rød	
	17" 30mm sømløse aluminium rør	<b>873172000</b> sølv	
		<b>873172001</b> svart	
		<b>873172002</b> blå	
		<b>873172003</b> grønn	
		<b>873172004</b> rød	

## Rør m/fast rustfri hunn-adapter

KOMPONENT	BESKRIVELSE	ARTIKKELNUMMER	VEKT-GRENSE
	10" 30mm aluminium rør med rustfri hunn-adapter	<b>874102000</b> sølv	136 kg
		<b>874102001</b> svart	
		<b>874102002</b> blå	
		<b>874102003</b> grønn	
		<b>874102004</b> rød	
	17" 30mm aluminium rør med rustfri hunn-adapter	<b>874172000</b> sølv	
		<b>874172001</b> svart	
		<b>874172002</b> blå	
		<b>874172003</b> grønn	
		<b>874172004</b> rød	

Rør kan leveres med logo, firmanavn, telefonnummer e.l. uten ekstra kostnad.  
Rør med logo etc. kan ikke returneres

# PEDIATRISK

## Titan røradaptere

KOMPONENT	ARTIKKELNUMMER	BESKRIVELSE	VEKT	BYGGE- HØYDE	VEKT- GRENSE
	<b>871100041</b>	Pediatrik røradapter	62 g	41 mm	60 kg
	<b>871100047</b>	Pediatrik Tube Clamp med 30mm hunn-adapter	79 g	47 mm	60 kg
	<b>871100067</b>	Pediatrik Tube Clamp adapter, lang	82 g	67 mm	60 kg
	<b>871108267</b>	Pediatrik lang Clamp med 30mm hunn-adapter	82 g	67 mm	60 kg

## Titan doble adaptere

KOMPONENT	ARTIKKELNUMMER	BESKRIVELSE	VEKT	BYGGE- HØYDE	VEKT- GRENSE
	<b>871320062</b>	Pediatrik 32mm dobbel hunn-adapter	62 g	32 mm	60 kg
	<b>871450074</b>	Pediatrik 45mm dobbel hunn-adapter	74 g	45 mm	60 kg
	<b>871600092</b>	Pediatrik 60mm dobbel hunn-adapter	92 g	60 mm	60 kg

# PEDIATRISK

## Titan Pyramide- og hunn-adaptore

KOMPONENT	ARTIKKELNUMMER	BESKRIVELSE	VEKT	BYGGE- HØYDE	VEKT- GRENSE
	<b>874253676</b>	Pediatrik 4-hulls pyramide med hull	36 g	7 mm	60 kg
	<b>874003676</b>	Pediatrik 4-hulls pyramide	36 g	7 mm	60 kg
	<b>874013676</b>	Pediatrik 4-hulls pyramide, M6	36 g	7 mm	60 kg
	<b>874004576</b>	Pediatrik 4-hulls pyramide, Axial Offset	45 g	7 mm	60 kg
	<b>874004876</b>	Pediatrik 4-hulls pyramide, diagonal offset	48 g	7 mm	60 kg
	<b>874609113</b>	Pediatrik låsbar base med roterbar pyramide	91 g	13 mm	60 kg
	<b>871310000</b>	Pediatrik SACH Foot adapter	59 g	5 mm	60 kg
	<b>875005876</b>	Pediatrik SACH Foot adapter, Centered Anti-Rotation	58 g	7 mm	60 kg
	<b>870031560</b>	Pediatrik roterbar pyramide med hull	31 g	5 mm	60 kg



# PEDIATRISK

## Titan Pyramide- og hunn-adaptore







KOMPONENT	ARTIKKELNUMMER	BESKRIVELSE	VEKT	BYGGE- HØYDE	VEKT- GRENSE
	<b>875034106</b>	Pediatriisk hunn-adaptore, hann	34 g	10 mm	60 kg
	<b>875033936</b>	Pediatriisk hunn-adaptore, hann	39 g	13 mm	60 kg
	<b>875064616</b>	Pediatriisk hunn-adaptore, hann	46 g	16 mm	60 kg
	<b>875095319</b>	Pediatriisk hunn-adaptore, hann	53 g	19 mm	60 kg
	<b>870125922</b>	Pediatriisk hunn-adaptore, hann	59 g	22 mm	60 kg
	<b>874606096</b>	Pediatriisk 4-hulls gjenget base med klemme	60 g	9 mm	60 kg
	<b>874659418</b>	Pediatriisk låsbar base med roterbar hunn-adaptore	94 g	18 mm	60 kg
	<b>874505419</b>	Pediatriisk 4-hulls hunn-adaptore	54 g	19 mm	60 kg
	<b>874515419</b>	Pediatriisk 4-hulls hunn-adaptore M6	54 g	19 mm	60 kg

# PEDIATRISK

## Titan 4-armet

KOMPONENT	ARTIKKELNUMMER	BESKRIVELSE	VEKT	BYGGE- HØYDE	VEKT- GRENSE
	<b>877404556</b>	Pediatrik 4-armet pyramide	45 g	5 mm	60 kg
	<b>877455115</b>	Pediatrik 4-armet hunn-adapter	51 g	15 mm	60 kg

## Aluminium plater

KOMPONENT	ARTIKKELNUMMER	BESKRIVELSE	VEKT	BYGGE- HØYDE	VEKT- GRENSE
	<b>874205160</b>	Pediatrik tilkoblingsplate .250"	51 g	-	60 kg
	<b>874205460</b>	Pediatrik tilkoblingsplate .250" M6	54 g	-	60 kg
	<b>874316260</b>	Pediatrik tilkoblingsplate .313"	62 g	-	60 kg
	<b>871888106</b>	Pediatrik 18mm forskyvningsadapter	88 g	10 mm	60 kg
	<b>874163260</b>	Pediatrik kvadratisk avstandsplate .08"	3 g	2 mm	60 kg
	<b>874171136</b>	Pediatrik kvadratisk avstandsplate .125"	11 g	3 mm	60 kg

# PEDIATRISK

## Rør og sett

KOMPONENT	ARTIKKELNUMMER	BESKRIVELSE	VEKT	BYGGE- HØYDE	VEKT- GRENSE
	<b>871210422</b>	22 mm aluminium rør	104 g	-	60 kg
	<b>871215022</b>	22 mm rør med hunn-adapter, titan	150 g	40 mm	60 kg
	<b>871214422</b>	22 mm rør med Internal hunn-adapter, titan	144 g	19 mm	60 kg
	<b>871217822</b>	22 mm rør med 30mm hunn-adapter, titan	178 g	44 mm	60 kg
	<b>871020102</b>	Pediatrisk 10" 2-delers sett	-	-	60 kg
	<b>871020103</b>	Pediatrisk 10" 3-delers sett	-	-	60 kg
	<b>871020104</b>	Pediatrisk 10" 4-delers sett	-	-	60 kg

# KNELEDD

## H-65 Hydraulisk 4-akset kneledd

### KOMPONENT

### BESKRIVELSE



4-akset hydraulisk kneledd for moderat aktivitetsnivå (K2 – K3) opp til 100 kg

Ekstensjon- og fleksjonsmotstand justeres separat for å oppnå optimal gange for pasienten

Proksimal pyramide er justerbar 5 mm posterior-anterior for optimal alignment og sikkerhet

Proksimal tilkobling: hann-pyramide eller M36 screw.

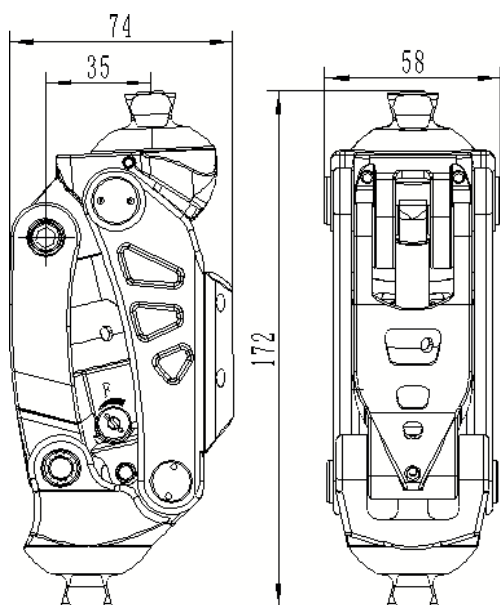

ARTIKKELNR.	KOMPONENT	FLEKSJON	VEKT	BYGGE- HØYDE	MAKS. BRUKERVEKT
728000101	H-65 Hydraulisk 4-akset kneledd	145°	760 g	172 mm	100 kg

# KNELEDD

## Plié 3

### KOMPONENT

### BESKRIVELSE



En sterkere konstruksjon gjør at det nye Plié 3 Microprocessor Controlled (MPC) kneet er både vanntett og mer robust enn noen gang. Likevel er det fortsatt det raskeste MPC-kneet og er 10 til 20 ganger raskere enn andre MPC knær. Brukere kan bevege seg i sitt eget tempo i alle retninger, selv små korte skritt eller svinger i trange rom. Med et enkelt og intuitivt oppsett, gjør Plié 3 MPC kneet det enda enklere for ortopedingeniøren å hjelpe pasienter.

#### Brukere:

- K3-amputerte som trenger snublesikring for en rekke aktiviteter
- Høye K3 og K4 amputerte trenger et kne som tilpasser seg både gange og løping
- Går med variabel hastighet i ulent terreng
- Har tilstrekkelig hoftestyrke i fleksjon og ekstensjon
- Maks brukervekt 125 kg (100 kg hvis svært aktiv)

#### Sterkere

- Den nye Plié 3 har mer robuste interne komponenter designet for å forbedre holdbarheten og testes etter Freedom Innovations strenge standarder.
- Utskiftbare batterier for å gjøre det lettere i vekt
- Forbedret stans fleksjons motstand designet for holdbarhet
- Sensorer og motstands celler med tilpassede innstillinger for avansert snubleutvinning

#### Smartere.

- Basert på den kliniske suksessen til Plié med over seks år i markedet, leverer Plié 3 jevn ytelse. Den nye intuitive programvaren har spesifikke instruksjoner for å veilede deg gjennom installasjonsprosessen.
- Spoleventil med rask respons
- 8MHz mikroprosessor for respons innen 10millisekunder
- Nytt eksternt batteri-alternativ for kosmetiske deksler i ett stykke

#### Nedsenkbar.

- Plié 3 kan trygt senkes i friskt grunt vann i opptil 30 minutter av gangen.
- Vanntett batterilokk, fargekodet for brukervennlighet
- Vannbestandighet: IP67, opptil 30 minutter til en dybde på 3 m

Batterilevetid: over 24 timer avhengig av individuelle aktiviteter

Tilgjengelig i fargene; Blazing Blue, Black (standard), Radical Red, Pearl White, Captivating Copper, Tech Metal, Patriot, Forest Camo, Fabulous Flames, Pink Passion and Proud Marines

#### Mål:

Plié med pyramide: 125° fleksjon, 1235 g, 235 mm  
Plié med gjenget topp: 117° fleksjon, 1235g, 223 mm

KOMPONENT	ARTIKKELNR
Plié MPC Knee 3.0 Kit	<b>722170000</b>
Plié MPC Knee 3.0 Threaded Top MPC Knee Kit	<b>722180000</b>
Plié MPC Knee Air Pump with Hose Adapter	<b>722209000</b>
Plié MPC Knee Lithium Ion Battery	<b>722200000</b>
Plié MPC Knee Wireless USB Adapter	<b>722209100</b>
Plié MPC Knee Battery Charger (EMEA only)	<b>722209200</b>
Plié MPC Knee Hose Adapter for Air Pump	<b>722209300</b>
Plié 3 Battery Lid Replacement	<b>722209400</b>
Plié MPC Hose Adapter for Knee Air Pump	<b>722209500</b>
Plié 3 Extended Warranty (within 12 months)	<b>722209600</b>
Plié 3 Extended Warranty (within 24 months)	<b>722209700</b>
Plié 3 Extended Warranty (within 36 months)	<b>722209800</b>

KOMPONENT	ARTIKKELNR
Standard cover, Black	<b>722231000</b>
Blazing Blue cover	<b>722233000</b>
Radical Red cover	<b>722235000</b>
Pearl White cover	<b>722234000</b>
Captivating Copper cover	<b>722232000</b>
Tech Metal cover	<b>722239000</b>
Patriot cover	<b>722238000</b>
Forest Camo cover	<b>722230000</b>
Fabulous Flames cover	<b>722237000</b>
Pink Passion cover	<b>722236000</b>
Proud Marines cover	<b>722240000</b>

# KNELEDD

## Quattro

### KOMPONENT

### BESKRIVELSE



PROTEOR QUATTRO Microprocessor Knee er designet med sikkerhet og tilpasningsevne i tankene. Målet vårt er å gi brukeren mulighet til å leve med færre forstyrrelser og mer frihet.

Med de sofistikerte hyperresponsive sensorene og en patentert ventil laget for å lese og reagere på kroppens biomekanikk, kan brukeren stole på kneet hele veien.

- PROTEOR QUATTRO Control Technologys patenterte ventil tillater uendelige nivåer av motstand for uanstrengte overganger mellom aktiviteter.
- Tre hyperresponsive sensorer leser kroppsbevegelser for å reagere på det naturlige gangmønstret til hver enkelt bruker.
- 'Stable recovery'. reagerer på hver situasjon ved å bestemme passende motstand for å hente seg inn mer naturlig.

PROTEOR QUATTRO er så enkel å tilpasse og er designet for en rekke ulike aktiviteter og livsstiler.

- Med opptil 20 moduser, slik at du kan tilpasse bevegelse for spesifikke aktiviteter.
- Brukeren kan justere moduser og innstillinger fra telefonen eller knetastaturet.
- En mobilapp tilbyr klinikerne enkel programmering og kalibrering av innstillinger.
- Som den korteste MPK på markedet kan man velge mellom et bredere utvalg av ankler og føtter.

Opptil fire dagers batterilevetid, inkludert en booster, og ingen service på tre år lar brukeren leve livet sitt med mindre problemer.

- En batterilevetid på to dager pluss en booster med ytterligere 2 dager batterilevetid.
- Vannbestandighet (IP67-klassifisering) for full nedsenking i 1 meter vann i opptil 30 minutter.
- Service er ikke nødvendig på tre år, og fjernoverføring av hardware-oppdateringer.
- Fjernoverføring av 3 måneders tråkkfrekvens og bruksdata.

Tekniske funksjoner

- Tilgjengelig i pyramid og gjenget toppalternativer.
- Knefleksjon: 135 °
- Byggehøyde: 216 mm
- Vekt: 1655 g
- Brukervektgrense: 136 kg
- Batterilevetid: 2-3 dager
- IP67
- Bruker- og kliniker-apper (tilgjengelig for både iOS og Android)
- 20 tilgjengelige moduser; med 19 av de 20 som programmerbare.



KOMPONENT	ARTIKKELNR
QUATTRO KNEE - PYRAMIDAL - incl. 3Y WRTY	758000100
QUATTRO KNEE - THREADED TOP incl. 3Y WRTY	758000110
QUATTRO EXT. BOOSTER BATTERY	758000010
QUATTRO WALL CHARGER & ADAPTER	758006010
QUATTRO EXT. WARRANTY (2Y) - WITHIN 12M	758002000
QUATTRO EXT. WARRANTY (3Y) - WITHIN 12M	758003000

# KNELEDD

## Easy Ride sportskne

### KOMPONENT

### BESKRIVELSE



Easy Ride-kneet ble skapt i samarbeid med idrettsutøvere fra hele verden for å sikre optimale ytelsesevner for ulike sportsaktiviteter. Takket være kneets pneumatiske støtdemperen er den spesielt tilpasset sport som:

- slalåm
  - langrenn
  - snowboard
  - sykling, både terreng og landevei
  - skating
  - surfing
  - vannski
  - rullebrettkjøring
- og mer...

Easy Ride kne er utviklet for ekstreme bruksforhold. Den er vanntett og kan fungere mellom -25°C og +40°C. Brukeren kan enkelt endre knekonfigurasjonen og dens justeringer avhengig av aktivitet.

Tekniske spesifikasjoner:

Vekt: 1200g

Material: Aeronautic Alloy

Proximal tilkobling: Titan hann-pyramide

Distal tilkobling: Titan hann-pyramide

Max. brukervekt: 125 kg

Aktivitetsnivå: 4

Vanntett

Pakken inneholder:

- 1 kne (1p650)

- 1 luftpumpe

- 2 Torx-nøkler

- 1 pin driver

- 2 skruer M5x14

- Bruksanvisning

ARTIKKELNR.	VEKT	POSISJON	PRE-FLEKSJON	FLEKSJON	TOTAL HØYDE	BYGGE-HØYDE	KNE HØYDE
755200650	1200 g	Ski- og brettssport	12°	50°	257 mm	227 mm	38 mm
		Sykling	0°	130°	260 mm	230 mm	38 mm

# HYTREK

### KOMPONENT

### BESKRIVELSE



HYTREK er et enkelakslet kne med hydraulisk regulering av stansfasen og svingfasen. HYTREK er et sterkt og avansert kne som passer for daglige aktiviteter uansett terreng, bakker og trapper. Værbestandig med mulighet for manuell låsing.

Mål 1: Totale høyden

Mål 2: Byggehøyde

Mål 3: Høyde kne sentrum

Kit inkluderer:

- Hytrek Black Sing.axis hyd. knee joint (1P131)

- L.al. tube dial. 34 l.420 (1G01-HD)

- Tub. Pyramid adapter (1D41-HD)

ARTIKKELNR.	KOMPONENT	VEKT	MÅL 1	MÅL 2	MÅL 3
755272130	HYTREK enkelakslet kne	1265g	232 mm	177 mm	36 mm

# KNELEDD

## Hydeal II

### KOMPONENT



### BESKRIVELSE

Det nye Hydeal II kneet gir jevne steg i hverdagen for en aktiv amputert, som tillater ulike ganghastigheter. Det 4-akslete hydrauliske kneet er beregnet for medium til aktive amputerte, hvor begrensningen er 125 kg. Smidig overgang fra stillestående til bevegelse/gange. Kneleddet har en mer avansert olje som er tilpasset de ulike temperaturvariasjonene mellom -10° C til + 40° C. Fleksjons- og ekstensjons-motstanden justeres separat for optimalt gangmønster. Egner seg godt ved aktiviteter som sykling, jogging etc. Etter som justeringene gjøres kun ved hjelp av ett verktøy, kan dynamikken enkelt justeres hver enkelt pasient. Proximal tilkobling: hanpyramide eller M36 skrue

ARTIKKELNR.	KOMPONENT	VEKT	TOTAL HØYDE	BYGGE-HØYDE	HØYDE KNE SENT.
755272120	Hydeal 2 hann-Pyramid, grå	1050 g	319 mm	200 mm	14 mm
755272121	Hydeal 2 hann-Pyramid, orange	1050 g	319 mm	200 mm	14 mm
755272122	Hydeal 2 M36 skrue, grå	1080 g	309 mm	197 mm	11 mm
755272123	Hydeal 2 M36 skrue, orange	1080 g	309 mm	197 mm	11 mm

## Compact 4-Axis kne

### KOMPONENT



### BESKRIVELSE

Disse kneleddene er beregnet for medium aktive amputerte hvor vekten ikke skal overstige 45 kg for 1M112 og 80 kg for 1M113. Disse kneleddene kan monteres proximalt til alle adaptere for PROTEOR standard kne, og distalt til alle rør med 22mm i diameter for 1M112 kne eller 30mm i dioreter for 1M113 kne.

ARTIKKELNR.	KOMPONENT	VEKT	TOTAL HØYDE	BYGGE-HØYDE	HØYDE KNE SENT.
753680000	1M112 Compact 4-axis kne, barn	320 g	154 mm	87 mm	11 mm
756640000	1M113 Compact 4-Axis kne, ungdom/kvinner	320 g	155 mm	77 mm	11 mm
757160000	Dempere til 1M112/113				

## Tilleggsutstyr Compact 4-Axis kne

### KOMPONENT



### BESKRIVELSE

Adapter for kne, stål  
Vekt 120g, høyde 120mm.  
Maks pasientvekt 125kg

### ARTIKKELNUMMER

753690000



Pyramid Connector, rustfritt stål  
Maks pasientvekt 100kg

755260000



# KNELEDD

## Matik

### KOMPONENT

### BESKRIVELSE



Matik ble designet for å gi et rimelig 4-akset pneumatisk kne for brukere opp til 125 kg.

Enkelt og effektivt designet for å gi høy funksjon med lite vedlikehold.

Den enkle svingningen av den pneumatiske enheten og den reduserte vekten av kneet gir pasienten en økt følelse av flyt og komfort. For å støtte sikkerheten under svingfasen og redusere risikoen for fall, når tåklaringshøyden 25 mm, en av bransjens høyeste for denne typen kne. Matik har både fleksjons- og ekstensjonsjusteringer som adresserer terminal påvirkning og overdreven hælstigningspotensial.

Sikker 4-akset geometri.

Sikkerhet og sikkerhet gjennom sjenerøs tåklaring under svingfasen.

Kompakt og lett (743g).

Max brukervekt: 125 kg.

Max fleksjon: 170°

Distal Connector: Pyramide

ARTIKKELNR.	KOMPONENT	PROXIMAL CONNETOR	TOTAL HØYDE	BYGGE-HØYDE	HØYDE KNE SENT.
755290200	MATIK Pneumatic Polycentric Knee	Pyramide	204 mm	175 mm	11,5 mm
755291200	MATIK Pneumatic Polycentric KD Knee	Gjenget topp	195 mm	172 mm	8 mm

# KNELEDD

## 1m102

### KOMPONENT

### BESKRIVELSE



Den unike justeringen og aksegeometrien til 1M102 gir økt sikkerhet under stansfasen.

- Justering av sokkelrotasjon:  $\pm 15^\circ$ .
- Friksjonsjustering.
- Justering av forlengelsesassistent.
- Mulig montering av lange stubber og knedisartikulasjoner.
- Tilgjengelig i fire versjoner; 1m102, 1M102V, 1m102-P6 og 1M102V-P6
- 1M02V: den valgfrie låsen sikrer økt sikkerhet på vanskelig eller ujevnt underlag, eller under rehabiliteringsfasen. Den valgfrie låsen betjenes av pasienten selv.
- Materiale: Aluminium
- Maks. fleksjon:  $160^\circ$

#### TEKNISKE FUNKSJONER:

##### 1m102

Maks. Brukervekt: 100 kg

Valgfri lås: Nei

Distal Adapter: Rør  $\varnothing$  30 mm

##### 1m102V

Maks. Brukervekt: 100 kg

Valgfri lås: Ja

Distal Adapter: Rør  $\varnothing$  30 mm

##### 1m102-P6

Maks. Brukervekt: 125 kg

Valgfri lås: Nei

Distal Adapter: Rør  $\varnothing$  34 mm

##### 1m102V-P6

Maks. Brukervekt: 125 kg

Valgfri lås: Ja

Distal Adapter: Rør  $\varnothing$  34 mm

ARTIKKELNR.	KOMPONENT	VEKT	BYGGE-HØYDE	TOTAL HØYDE
756510000	1m102 4-AXIS KNEE	565 g	108 mm	184 mm
756520000	1M102V 4-AXIS KNEE W OPT LOCK	575 g	108 mm	184 mm
756600000	1M102-P6 4-AXIS KNEE 125 KG	600 g	113 mm	184 mm
756610000	1M102V-P6 4-AXIS KNEE OPT LOCK	625 g	113 mm	184 mm

# KNE-/ANKEL-SYSTEM

## SYNSYS

### KOMPONENT

### BESKRIVELSE

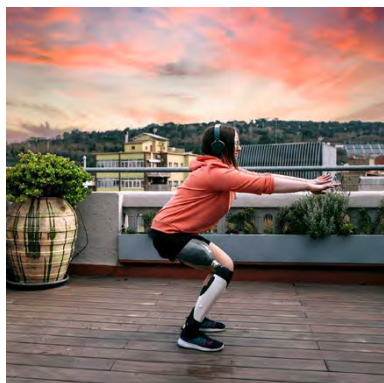

SYNSYS er et unikt integrert mekatronisk system som tilbyr en kinematisk kobling av ankelen og knebevegelsene, som en fortsettelse av hoften.

Denne mikroprosessorkontrollerte løsningen letter hverdagssituasjoner som f.eks.:

- Bøye ankelen for alle hverdagsbevegelser som å sitte og sitte på huk
- Sette foten helt flatt på trinnet i trapper for mer sikkerhet
- Komfortabelt gå opp og ned bakker
- Bytt sko enkelt (9 programmerbare hælhøyder opp til 5 cm)
- Gå barbent

Tekniske spesifikasjoner:

- Proksimal kobling: Pyramide
- Kne-til-bakken høyde: fra 430 til 550 mm
- Størrelser: 23 til 30 cm
- Hælhøyde: Opptil 5 cm
- Fotskall: Svart eller kaukasisk
- Maksimal knefleksjon: 125°
- Ankelledd: 20° ved dorsalfleksjon og 22° ved plantarfleksjon (Gjennomsnittlig amplitude etter hælhøyde).
- Vekt 3,2 kg
- Maks brukervekt: 125 kg
- Aktivitetsnivå: K3
- Vannbestandighet: IP54
- Litium-ion-batteri: 4 dager minimum autonomi (6 timer for en fullstendig 100 % opplading)
- Driftstemperatur: -10°C opp til 40°C
- Operativsystem for SYNSYS justeringsprogram: Windows 10
- Brukerprogramvare: Android
- Opplæring: Obligatorisk og gratis sertifisering for klinikker
- Bestilling: SYNSYS bestilles via en online konfigurator som presenteres under sertifiseringen.
- Kittet inneholder: Ferdig monter SYNSYS, lader, av/på-verktøy, instruksjoner
- Garanti: 3 år - Betalingsopsjon: 3 år ekstra
- Inkludert service: 1. service ved 24 måneder / 2. service ved 48 måneder hvis ekstra garanti er kjøpt
- Beskyttelsesdeksel: tilgjengelig i 24 farger (kontakt oss eller se vår hjemmeside for farger og artikkelnumre)

Ta kontakt med oss på tlf 31 29 68 86 eller mail [lager@alfimed.no](mailto:lager@alfimed.no) for mer informasjon og artikkelnummer

# PROTESEFØTTER

## Kinterra 3.0

### KOMPONENT



### BESKRIVELSE

Kinterra er en hydraulisk ankel kombinert med en karbonfiberfot som lar moderat aktive til svært aktive brukere gå med en naturlig gange på alle typer underlag og i alle hastigheter.

- Maks brukervekt: 150kg
- 15° plantarfleksjon og 2° dorsalfleksjon lar foten nå og holde footflat uavhengig av forskjellige terreng og gir forbedret hylsekomfort mens brukeren sitter
- Tåler sporadisk nedsenking i maksimalt 30 minutter i 1 m vann
- Returnerer ankelen til 2°DF når den ikke er vektbelastet, og reduserer risikoen for at tåen fester seg under forflytning.
- Kun sandal-tå

STØRRELSE	HÆLHØYDE	VEKT m/fotskall	BYGGE- HØYDE
22-25 cm	10 mm	764 g	118 mm
26-28 cm	10 mm	833 g	119 mm
29-30 cm	10 mm	956 g	122 mm

## Kinnex 2.0

### KOMPONENT



### BESKRIVELSE

Kinnex 2.0 integrerer den raskest responderende mikroprosessen innenfor proteseføtter sammen med karbonfiber for å gi best mulig stabilitet – uansett terreng. Den er designet for K3 brukere som vil ha optimal stabilitet og en svært god komfort.

Mikroprosessen tillater 30° bevegelse, 20° plantarfleksjon og 10° dorsalfleksjon. Dette fører til at Kinnex tillater brukeren å navigere selvsikkert over eventuelle hindringer som ramper, ujevnt terreng og trapper. Den ekstra bevegelsen fra Kinnex fører også til en høyere komfort når man sitter, sitter på huk eller står.

Man har også en manuell lås som kan låse ankelen i henhold til visse aktiviteter dette er gunstig, og hælen kan justeres 5cm.

Via Kinnex GaitLab App kan brukeren overvåke batteritid, endre høyden på hælen og finjustere innstillinger.

Størrelse 24 – 30 (Sandaltå 24 – 28)

Kategori 1 - 7

STØRRELSE	VEKT u/fotskall	BYGGE- HØYDE	MAKS. BRUKERVEKT
24-25 cm	1,49 kg	184 mm	125 kg
26-28 cm	1,49 kg	186 mm	125 kg
29-30 cm	1,49 kg	187 mm	125 kg

Ta kontakt med oss på tlf 31 29 68 86 eller mail [lager@alfimed.no](mailto:lager@alfimed.no) for mer informasjon og artikkelnummer

# PROTESEFØTTER

## Agilix™

### KOMPONENT



### BESKRIVELSE

Agilix™ er en multiaksial, støtdempende og fleksibel fot som er designet for å gi høy komfort uansett underlag.

Det ultralette designet tilbyr K3 brukere en uslåelig komfort og ytelse som de vil sette pris på.

- Vannavstøtende
- Størrelse 22 – 31 (Sandaltå 22 – 28)
- Kategori 1 - 9

STØRRELSE	VEKT m/fotskall	BYGGE- HØYDE	MAKS. BRUKERVEKT
22-25 cm	553 g	143 mm	166 kg
26-28 cm	609 g	161 mm	166 kg
29-31 cm	772 g	172 mm	166 kg

## DynAdapt™

### KOMPONENT



### BESKRIVELSE

DynAdapt™ er en smal protesefot i karbon, med et anatomisk design som er enkelt å tilpasse og gir et godt resultat.

Den multi-aksiale funksjonen til DynAdapt™ gir pasienten maksimal komfort og svært god energirespons på grunn av måten karbonfiberne er komponert i sålen av foten. Dette leder til en trygg og naturlig gange. At sålen er splittet fører til økt stabilitet, også i terreng som er utfordrende.

EnduraCore™ forlenger levetiden ca. 3 ganger, men likevel opprettholder den samme energiresponsen som tidligere.

- Den svært lette vekten på kun 380g gjør foten til et «lettveker».
- Målgruppen til denne foten er K3 – transtibial eller transfemoral.
- Vannavstøtende
- Størrelse 22 – 31 cm (sandaltå 22 – 28 cm)
- Kategori 1 - 9

STØRRELSE	VEKT m/fotskall	BYGGE- HØYDE	MAKS. BRUKERVEKT
22-25 cm	535 g	158 mm	166 kg
26-28 cm	635 g	170 mm	166 kg
29-31 cm	750 g	182 mm	166 kg

Ta kontakt med oss på tlf 31 29 68 86 eller mail [lager@alfimed.no](mailto:lager@alfimed.no) for mer informasjon og artikkelnummer

# PROTESEFØTTER

## Highlander® & Highlander® Max

### KOMPONENT



### BESKRIVELSE

Protesefoten Highlander® gir den aktive pasienten en slitesterk fot med svært god energirespons. Sålen er splittet for å gi optimal feedback i ujevnt terreng og har god bevegelse i både inversjon og eversjon. Highlander™ kan bli brukt sammen med et exoskeletal system og tåler brukere opptil 227kg. Dette betyr at amputerte som før måtte nøye seg med enkle produkter med lav funksjon nå kan få et like godt alternativ med høy energirespons slik at de kan gå lengre avstander og raskere enn før.

- Vannavstøtende
- Splittet såle fører til svært god inversjon/eversjon
- Best egnet for transfemoral amputerte
- Størrelse 22 – 31 (Sandaltå 22 – 28) (Max 26 – 31)
- Kategori 1 – 9 Max 10 - 12

STØRRELSE	VEKT m/fotskall	BYGGE- HØYDE	MAKS. BRUKERVEKT
22-25 cm	470 g	98 mm	166 kg
26-28 cm	590 g	108 mm (Max 121 mm)	166 kg (Max 227 kg)
29-31 cm	750 g	121 mm (Max 130 mm)	166 kg (Max 227 kg)

## Pacifica® og Pacifica® LP

### KOMPONENT



### BESKRIVELSE

Pacifica er en lavprofil protesefot i karbonfiber. I kontrast til andre lavprofil proteseføtter, som ofte kan føles stive og ukomfortable, så gir Pacifica en god fleksibilitet og energirespons. Den lette vekten og slitesterke designet gjør at brukeren orker å gå både lengre og raskere. Pyramiden ligger slik at den forenkler den kosmetiske tilpasningen. Lavprofilen gir også muligheter for å legge til en rotator eller en støtdemper, for økt komfort.

- Vannavstøtende
- Lavprofil design som gir mindre enn 5 cm klarering
- Lettveker og slitesterk
- Størrelse 22 – 31 (kun LP i 22 og 23)
- Kategori 1 - 9

PACIFICA®			
STØRRELSE	VEKT m/fotskall	BYGGE- HØYDE	MAKS. BRUKERVEKT
24-25 cm	485 g	59 mm	166 kg
26-28 cm	610 g	61 mm	166 kg
29-31 cm	720 g	63 mm	166 kg

PACIFICA® LP			
STØRRELSE	VEKT m/fotskall	BYGGE- HØYDE	MAKS. BRUKERVEKT
22 – 25 cm	465 g	47 mm	166 kg
26 – 28 cm	570 g	50 mm	166 kg
29 – 31 cm	760 g	60 mm	166 kg

Ta kontakt med oss på tlf 31 29 68 86 eller mail [lager@alfimed.no](mailto:lager@alfimed.no) for mer informasjon og artikkelnummer

# PROTESEFØTTER

## ShockWave™

### KOMPONENT



### BESKRIVELSE

ShockWave™ vertikale sjokkfot har en unik sfærisk sjokkenhet (SSU) som fungerer i harmoni med de eksisterende funksjonene til det klassiske Freedom-fotdesignet og med EnduraCore®-teknologi.

Den multifunksjonelle sfærisk sjokkenheten (SSU) gir både vertikal sjokkavlastning og aksial rotasjon, og gir K3/K4-brukere en jevn opplevelse under dagliglivet og aktiviteter med høy belastning, den lette vekten og slanke profilen gir en enkel tilpasning og finish.

- Motstandsdyktig mot ferskvann.
- Ultimativ støtdemping ved hæl innsett, letter belastningen på gjenværende lem for en mer naturlig gange.
- Aksial rotasjon på +/- 15° reduserer hylsetrykket og muliggjør rask svinging i en sømløs bevegelse.
- Hæl i full lengde i plantarfleksjon ved hæl innsett for bedre bakkekontakt og maksimal energiretur.
- Boltfri design eliminerer dødpunkter og svake strukturelle områder, noe som resulterer i en lettere og mer pålitelig fot.
- Splittet fotblad og hæl gir ekstra bevegelse som forbedrer stabilitet og komfort i ulike terreng.
- EnduraCore-teknologi gir ideell styrke, fleksibilitet, holdbarhet og høy energiretur.
- 36 måneders garanti.
- Valgfri sandaltå for størrelse 23-28
- Kategori 1 - 8

STØRRELSE	VEKT m/fotskall	BYGGE- HØYDE	MAKS. BRUKERVEKT
23-25 cm	897 g	176 mm	147 kg
26-28 cm	978 g	189 mm	147 kg
29-30 cm	1131 g	200 mm	147 kg

## Sierra®

### KOMPONENT



### BESKRIVELSE

Sierra er en protese fot som inkorporerer lange karbonfibre for å gi brukere en behagelig gange i et vidt spekter av aktiviteter. Den splittede sålen gir eksepsjonelt god eversjon/inversjon, som fører til at brukeren kan gå med mer ulendt underlag og fortsatt føle seg trygge.

Vannavstøtende

Designet øker lengden og spennet på karbonfiberne, noe som gir en høy energirespons og økt komfort

Splittet såle gir god stabilitet (eversjon-inversjon)

Størrelse 22 – 31 (Sandaltå 22 – 28)

STØRRELSE	VEKT m/fotskall	BYGGE- HØYDE	MAKS. BRUKERVEKT
22-25 cm	515 g	146 mm	166 kg
26-28 cm	640 g	172 mm	166 kg
29-31 cm	750 g	187 mm	166 kg

Ta kontakt med oss på tlf 31 29 68 86 eller mail [lager@alfimed.no](mailto:lager@alfimed.no) for mer informasjon og artikkelnummer

# PROTESEFØTTER

## Exalto

### KOMPONENT



### BESKRIVELSE

Exalto er en energilagrende fot, designet for en daglig sikker og komfortabel bruk av brukere med lav til moderat aktivitet.

Med en progressiv og jevn fotavvikling bidrar den til å øke selvtiliten i hvert trinn.

- To splittet fotblader, begge dekker hele fotlengden, for bedre stabilitet og komfortabel fotavvikling
- Tilpasser seg ujevnt terreng takket være de delte bladene som muliggjør inversjons-/eversjonsbevegelser.
- Med sin lette vekt, optimerte form og lave byggehøyde, passer Exalto en stor brukergruppe, opptil 166 kg.
- Motstandsdyktig mot nedsenking i salt- og klorvann.
- Kategori 1 - 9

STØRRELSE	VEKT m/fotskall	BYGGE- HØYDE	MAKS. BRUKERVEKT
22-25 cm	440 g	98 mm	166 kg
26-28 cm	540 g	110 mm	166 kg
29-31 cm	700 g	118 mm	166 kg

Ta kontakt med oss på tlf 31 29 68 86 eller mail [lager@alfimed.no](mailto:lager@alfimed.no) for mer informasjon og artikkelnummer



# PROTESEFØTTER

## RUSH HiPro®

### KOMPONENT



### BESKRIVELSE

RUSH HiPro® gir den foten på markedet som gir mest realistiske og responsive fot- og ankelbevegelsen. Laget av en avansert konstruert glasskompositt, som er tre ganger mer fleksibel enn de fleste konvensjonelle proteseføtter. Energi-returen i denne foten gjør det mulig for brukeren å enkelt ferdes i de mest krevende terreng uten å oppleve dødpunkter.

- Svært dynamisk
- Slitesterk
- Glatt overrulling
- Høyenergiavkastning
- Alt terreng
- Vanntett (fersk- eller saltvann)
- Reduserte hylseproblemer

Vekt: 653g (str. 25 uten kosmetikk)

Byggehøyde inkl. kosmetikk      str. 22-24 165 mm  
str. 25-27 175 mm  
str. 28-29 181 mm

Hælhøyde: 10 mm

Maks. brukervekt: 166 kg

- Størrelse 22 – 29
- Kategori 1 – 9

## RUSH Rampage®

### KOMPONENT



### BESKRIVELSE

Med RUSH Rampage® har vi tatt den jevne gangfasen, økte komforten og terreng-kapasiteten til sine forgjengere og skapte et nytt, mer kosmetikk-vennlig alternativ, med en lavere samlet produktvekt. RUSH RAMPAGE® er den perfekte løsningen for personer som søker en blanding av både kosmetikk- og høyttelse-funksjoner som kun finnes i RUSH Foot® Collection.

- Kosmetikk-klar for å møte dine estetiske preferanser.
- Lavere totalvekt av produktet.
- Jevn gangfase med uovertruffen energiretur.
- Biometrisk ankelbevegelse simulerer naturlig gange.
- Ekstrem pålitelighet for all bruk i alle miljøer.
- Vanntett (fersk- eller saltvann)
- Maks brukervekt 166 kg

STØRRELSE	VEKT u/fotskall	BYGGE- HØYDE	HÆLHØYDE
22 – 24		168 mm	10 mm
25 – 27	595 g	181 mm	10 mm
28 – 29		184 mm	10 mm

Ta kontakt med oss på tlf 31 29 68 86 eller mail [lager@alfimed.no](mailto:lager@alfimed.no) for mer informasjon og artikkelnummer

# PROTESEFØTTER

## RUSH Rampage® LP

### KOMPONENT



### BESKRIVELSE

Takket være den unike såleplaten og den solide glasskompositten, gir RAMPAGE LP® en jevn overgang fra hælstøt til toe-off. Brukeren vil oppleve svært god komfort, bevegelighet og null dødpunkter i hvert skritt.

- Lavprofilkonstruksjon
- Svært god tilpasning til ethvert underlag
- Jevn gjennomrulling
- Høyenergiavkastning
- Kosmetikkvennlig
- "All-terrain"
- Vanntett (fersk- eller saltvann)
- Reduserte hylseproblemer
- Kategorier: 1 - 9

STØRRELSE	VEKT u/fotskall	BYGGEHØYDE Inkl. fotskall	HÆLHØYDE
22 – 24		114	10 mm
25 – 27	538 g	121	10 mm
28 – 29		121	10 mm

## RUSH Rogue® 2

### KOMPONENT



### BESKRIVELSE

RUSH Rogue®2 gir en svært realistisk og dynamisk fot- og ankelbevegelse. Det vertikale energi sparende røret gir komfortabel avlastning fra høy støtbelastning som lar brukeren presse foten til det ytterste. Komponentene er laget av avansert glassfiberkompositt som er tre ganger mer fleksibel enn de fleste konvensjonelle proteseføtter. Det at denne foten gir eksepsjonell energiretur uten "dødpunkt" lar brukerne utfolde seg på banen eller i tøft terreng.

- Vertikalt energibesparende rør for vertikal støtavlastning og støtdemping.
- Jevn gangfase med høy energiretur og komfort i enhver situasjon.
- Biomimetisk ankelfunksjon for å simulere den menneskelige foten.
- Ekstrem pålitelighet for langvarig bruk i alle aktiviteter.
- Roterende torsjonsavlastning for å lette støtet på kne, hofter og rygg. ( $\pm 15^\circ$ )
- Kategorier: 1 - 9
- Valgfri sandaltå

STØRRELSE	VEKT u/fotskall	BYGGEHØYDE Inkl. fotskall	HÆLHØYDE
22 – 24		155 mm	10 mm
25 – 27	760 g	168 mm	10 mm
28 – 29		171 mm	10 mm

Ta kontakt med oss på tlf 31 29 68 86 eller mail [lager@alfimed.no](mailto:lager@alfimed.no) for mer informasjon og artikkelnummer

# PROTESEFØTTER

## RUSH EVAQ8

### KOMPONENT

### BESKRIVELSE



EVAQ8 er et vakuumsystem som sømløst integrerer effektivt vakuum med den samme robuste enkelheten til alle RUSH-føttene. EVAQ8 kolleksjonen er den enkle løsningen for å gi maksimal vakuumeffektivitet med bare noen få raske trinn. Ingen batterier eller komplisert mekanisk pumpe nødvendig.

- Enkel, integrert design.
- Stabiliserer volumet, styrker koblingen og øker proprioepsjonen gjennom forhøyet vakuumsuspensjon.
- «All-terrain» og fullt nedsenkbar i vann.
- Krever minimalt vedlikehold.
- EVAQ8 er tilgjengelig for HiPro, Rogue 2, Rampage og Rampage LP-modellene
- Hælhøyde: 10 mm
- Kategori: 1 - 9

	HIPRO	ROGUE 2	RAMPAGE	RAMPAGE LP
Vekt u/fotskall str 25	658 g	770 g	593 g	549 g
Byggehøyde inkl. fotskall				
Str. 22 - 24	165 mm	155 mm	168 mm	114 mm
Str. 25 - 27	175 mm	168 mm	181 mm	121 mm
Str. 28 - 29	181 mm	171 mm	184 mm	121 mm

## RUSH Rover®

### KOMPONENT

### BESKRIVELSE



Med en klaring på litt over to tommer vil selv brukere med de mest ekstremt lave eller høye klaringer dra nytte av den dynamiske gjennomrullingen og den svært gode energireturen til RUSH ROVER®.

- Jevn gjennomrulling.
- Dynamisk Toe-Off.
- Solid og holdbar
- Alle typer terreng i all slags vær
- Vanntett (salt og fersk)

STØRRELSE	VEKT u/fotskall	BYGGEHØYDE Inkl. fotskall	HÆLHØYDE
22 - 24		54 mm	10 mm
25 - 27	639 g	60 mm	10 mm
28 - 29		64 mm	10 mm

Ta kontakt med oss på tlf 31 29 68 86 eller mail [lager@alfimed.no](mailto:lager@alfimed.no) for mer informasjon og artikkelnummer

# PROTESEFØTTER

## RUSH H2O

### KOMPONENT



### BESKRIVELSE

RUSH H2O-kolleksjonen er den ideelle foten for dusjprotesen eller til bruk ved moderate vannsportaktiviteter. RUSH H2O er tilgjengelig for HiPro, Rampage, Rampage LP og Rogue 2 og har en integrert Vibram®-såle og spesialstøpt gummiomslag på forfoten. RUSH H2O-kolleksjonen av føtter tilbyr samme gode holdbarhet og komfort som alle de andre RUSH-føttene, men gir et mye bedre grep på glatte overflater.

- Dusjing
- Bassengaktiviteter
- Surfing
- Kajakpadling
- Innendørs yoga
- Karate
- Gymnastikk
- Barfotaktiviteter

Om mer...

Kategori: 1 - 9

	HIPRO	ROGUE 2	RAMPAGE	RAMPAGE LP
Vekt u/fotskall str 25	752 g	850 g	669 g	625,5 g
Byggehøyde inkl. fotskall				
Str. 22 - 24	152 mm	142 mm	159 mm	105 mm
Str. 25 - 27	159 mm	152 mm	164 mm	105 mm
Str. 28 - 29	175 mm	165 mm	178 mm	111 mm

## RUSH Kid®

### KOMPONENT



### BESKRIVELSE

RUSH Kid® pediatrik fot er bygd med aktive barn i tankene. Gjørme, vann eller sand er ikke noe problem for denne foten. Med sin ultralave profilen vil selv brukere med de mest ekstremt lave eller høye klaringer dra nytte av den dynamiske gjennomrullingen og den svært gode energireturen denne foten gir.

- Jevn gjennomrulling.
- Dynamisk Toe-Off.
- Holdbar og profil.
- Alle typer terreng i all slags vær
- Vanntett (salt og fersk)

Vekt (størrelse 20 uten fotskall) 315 g

Byggehøyde: 51 mm

Hælhøyde: 10 mm

Størrelse: 19 - 21

Kategorier: 1 - 8

Ta kontakt med oss på tlf 31 29 68 86 eller mail [lager@alfimed.no](mailto:lager@alfimed.no) for mer informasjon og artikkelnummer

# PROTESEFØTTER

## RUSH Chopart®

### KOMPONENT



### BESKRIVELSE

Chopart-foten er beregnet på brukere som har hatt en delvis fotamputasjon som Chopart, Lisfranc, Pirogoff eller Boyd amputasjon. Den innadbuede utformingen av bladet gir høy slagmotstand og forenkler gange.

- Klasse IV fot
- For delvis amputasjon av foten
- «All terrain»
- Høy fleksibilitet: glassfiber
- God gjennomrulling: innover buet form på bladet
- Leveres med et bindingssett og et fotskall
- Str. 19 – 30
- Kategori: 1 - 9

STØRRELSE	VEKT u/fotskall	BYGGEHØYDE Inkl. fotskall
19 – 21	118 g (str. 20)	21 mm
22 – 24		25 mm
25 – 27		29 mm
28 – 30		32 mm

## Easy Run

### KOMPONENT



### BESKRIVELSE

Easy Run-foten er spesielt designet for "hverdagsbrukeren" som ønsker å ta den daglige treningen til et nytt nivå. Med sin antiskli Vibram®-såle og sitt buede glassfiberblad kan Easy Run brukes i alt terreng og all slags vær.

- For daglig bruk.
- Roterbar titanpyramideadapter.
- Buet glassfiberblad.
- Nedre blad med optimalisert krumning.
- Utbyttbar anti-skli såle.
- 6 grafiske design/farger å velge mellom; Oransje, svart, vann, merkelapp, lilla, USA

Byggehøyde: 220 mm

Vekt: 1080 g

Materialer: Glassfiber + gummi

Tilkobling: Roterbar pyramide





Kategori: 1 - 6

Ta kontakt med oss på tlf 31 29 68 86 eller mail [lager@alfimed.no](mailto:lager@alfimed.no) for mer informasjon og artikkelnummer

# LÅSER



## Air-Lock

Et lett, dobbelfjærende Pin-system som er utformet for å kombinere komfort og sikkerhet. Den lufttette pakningen hindrer luft å komme inn i bunnen av hylsen, dette skaper sug og hindrer bevegelse i hylsen. Pins bestilles separat.

KOMPONENT	ARTIKKELNUMMER	BESKRIVELSE	DIAMETER	VEKT	HØYDE	VEKT-GRENSE
	511700103	Air-Lock	5,74 cm	84 g	4,13cm	120 kg
	511719103	Medium Air-Lock	4,67 cm	57 g	4,13cm	120 kg
	511701103	Small Air-Lock	3,15 cm	35 g	4,13cm	120 kg
	511716103	8-click Pin (2 pack) 1.3" long includes spacers				

## Easy Off Lock

Som Air-Lock. Innebygget ventil. For brukere med nedsatt håndfunksjon. Pins bestilles separat.

KOMPONENT	ARTIKKELNUMMER	BESKRIVELSE	DIAMETER	VEKT	HØYDE	VEKT-GRENSE
	511700117	Easy Off Lock	5,75 cm	128gr	4,4 cm	135 kg
	511716103	8-click Pin (2 pack) 1.3" long includes spacers				

# LÅSER

## Tilleggsutstyr Air-Lock og Easy Off-Lock

KOMPONENT	BESKRIVELSE	ARTIKKELNUMMER
	<b>8-click Pin</b> (2 pack) 1.3" long includes spacers	511716103
	<b>11-click Pin</b> for Deep Air-Lock (2 pack) 1.65" long includes spacers Passer også Deep Easy Off Lock	511301000
	<b>One Shot Connector</b> Offset opp til 0,6"	511700111
	<b>Alignable Connector</b> Offset opp til 0,6"	511702103
	<b>Multi-direction insert</b> Offset opp til 0,33"	511709103
	<b>Single direction insert</b> Offset opp til 0,33"	511718103
	<b>Exo Lamination Plug</b> Used when fabricating the Air-Lock in Exo sockets.	511713103
	<b>Pin Cap</b> Pin Cap brukes for å tette hylsen og holde den lufttett når man brukerlang "Pin" med en standard lås..	511714103
	<b>Fabrication Dummy</b> Recommended for fabrication of flexible inner liners or for inner layer of PETG with Elevated Vacuum. <i>NOT used in "drop-in" system.</i>	511704103
	<b>Lock wrench</b> Brukes for å ta bort ventilhuset på Air-Lock for å komme til på innsiden. Tilsvare dybde på 13 mm.	511710103
	<b>Release Button cover</b> Legges til på utløserknappen for å gjøre det enklere for brukeren. Perfekt for geriatrikere eller andre personer med begrenset håndstyrke.	511712103

# LÅSER

## Alps Lock with pyramid

ALPS Lock with pyramid er en alt-i-en-lås som kombinerer lås og pyramide.

Låshuset av glassfibernylon viser bedre sliteegenskaper enn aluminium.

Det praktiske enveislåsen lar brukeren enkelt skyve inn eller dra ut stumphen fra protesehylsen.

En unik egenskap ved denne låsen er at hvis fremmedlegemer eller tøy setter seg fast i låsen, kan huset fjernes og pinnen frigjøres.

Funksjoner og applikasjoner:

- For laminerte protesehylser.
- Alt-i-ett låshusdesign som kombinerer lås og pyramide.
- Uendelig pinnejustering reduserer stumpbevegelse.
- Huset kan fjernes, og frigjør pinnen.
- 100 kg vektklassifisering.



KOMPONENT	BESKRIVELSE	ARTIKKELNUMMER
	<b>ALPS Lock with pyramid</b>	<b>803080002</b>
	Fabrication Kit	803080004
	Housing assembly	803080005
	Standard Pin	803080006
	Reducer for Pin	803080007
	Universal Mounting Plate	803080008

## Alps Lock Flat bottom

ALPS Lock Flat bottom har vist pålitelighet og jevn drift.

Denne lette låseanordningen laget av glassfibernylon viser bedre sliteegenskaper enn aluminium.

Det praktiske enveislåsen lar brukeren enkelt skyve inn eller dra ut stumphen fra protesehylsen.

En unik egenskap ved denne låsen er at hvis fremmedlegemer eller tøy setter seg fast i låsen, kan huset fjernes og pinnen frigjøres.

Funksjoner og applikasjoner:

- For laminerte eller termoplastiske protesehylser.
- Lett (107gr).
- Huset kan fjernes, og frigjør pinnen.
- Ingen vektgrense.
- Uendelig pinnejustering reduserer stumpbevegelse.



KOMPONENT	BESKRIVELSE	ARTIKKELNUMMER
	<b>ALPS Lock Flat Bottom</b>	<b>803080001</b>
	Fabrication Kit	803080004
	Housing assembly	803080005
	Standard Pin	803080006
	Reducer for Pin	803080007
	Universal Mounting Plate	803080008





# LÅSER



## Grommet Lock – Designet for barn

KOMPONENT	BESKRIVELSE	ARTIKKELNUMMER
	<b>Vekt:</b> 24 gram <b>Dimensjon:</b> 2,5 cm diameter <b>Maks pasientvekt:</b> 45 kg <b>Byggehøyde:</b> 3,5 cm <b>Amputasjon:</b> BK, UE <b>Aktivitetsgrad:</b> Alle  Pins bestilles separat	<b>511707104</b>

## Pins for Grommet Lock



KOMPONENT	BESKRIVELSE	ARTIKKELNUMMER
	10 mm pins (2 pk)	<b>511706104</b>
	6 mm pins (2 pk)	<b>511708104</b>
	1/4x20 pins (2 pk)	<b>511709104</b>

## Tilleggsutstyr Grommet Lock

KOMPONENT	BESKRIVELSE	ARTIKKELNUMMER
	<b>Pediatric Alignable Connector</b> Kan brukes for å få "offset" Connectoren med opp til 0,64mm. Maks brukervekt 45 kg	<b>511707103</b>
	<b>Pediatric Fast Four Connector</b> Pediatric 4-hulls Connector som fester i midten av låsen. Maks brukervekt 45 kg.	<b>511708103</b>

## Summit Lock

Perfekt for ettermontering på hylser. Spesielt for lange stumper. Summit Lock er utformet for å styre rotasjon og krever ingen byggehøyde. Kan brukes i alle aktivitetsnivåer, over eller under kneet. Kan benyttes av brukere opp til 120kg.

KOMPONENT	BESKRIVELSE	ARTIKKELNUMMER
	Summit Lock	511701101
	Low Profile Summit Lock	511700102
	Summit Lock Extra Tab Kit	511702101

# LÅSER

## Proximal Lock

ZERO CLEARANCE lås utformet for å få kontroll på rotasjon. Proximal Lock fester over et større område, som fordeler vekten jevnere. Limet som medfølger er fleksibelt også etter herding, noe som forenkler det å ta lineren på. Levereres med linerfeste, lås, dummy, limform og lim.

KOMPONENT	BESKRIVELSE	ARTIKKELNUMMER
	Proximal lock Inkludert dummy og lim	511701116
	Silikon lim Proximal Lock	511702116

## EZ LOCK – Pinlås med ultralav byggehøyde

EZ LOCK er et titanadapter med hanpyramide i den distale enden og gjenger proksimalt til hylseadapter. Denne låsen gir unike fordeler når byggehøyde er en utfordring.

EZ LOCK er et lett, plassbesparende adapter som også gir mulighet for rotasjon. Utløsermekanismen kan kappes til ønsket lengde.

KOMPONENT	BESKRIVELSE	ARTIKKELNUMMER
	Vekt: 92 gram Maks pasientvekt: 136 kg Byggehøyde: 25 mm  2 pins (medium og large) og en pin guide dummy følger med.	850013190

### Tilbehør til EZ LOCK

KOMPONENT	BESKRIVELSE	ARTIKKELNUMMER
	Short pin, 1" Middle pin, 1,5" Long pin, 2" Extra Long pin, 2,5"	850003140 850013140 850023140 850033140
	Fabrication Dummy Kit	850023190







# LÅSER

## IRS Attachment sett

KOMPONENT	ARTIKKELNUMMER	BESKRIVELSE	VEKT	VEKT-GRENSE
	<b>871200091</b>	<b>Ratchet Lock; Delrin® Body</b> For use in Lamination, Thermoplastic or Exoskeletal Applications	91 g	102 kg
	<b>871600105</b>	<b>Clutch Lock with ClickLock; Delrin® Body</b> For use in Lamination, Thermoplastic or Exoskeletal Applications	105 g	102 kg
	<b>871600144</b>	<b>Clutch Lock with ClickLock; Aluminum Body w/ Titanium Liner</b> For use in Lamination, Thermoplastic or Exoskeletal Applications	144 g	102 kg
	<b>871600192</b>	<b>Clutch Lock with ClickLock; Aluminum Body w/ Titanium Liner &amp; Pyramid</b> For use in Lamination, Thermoplastic or Exoskeletal Applications	192 g	102 kg
	<b>871650116</b>	<b>ClickLock Lamination Kit</b> Modular Clutch Lock w/ ClickLock; Aluminum Body w/ Stainless Steel Liner & DOUBLE Groove Laminating Ring For use in Lamination Applications	116 g	102 kg
	<b>876501116</b>	<b>ClickLock Thermoform Kit</b> Modular Clutch Lock w/ ClickLock; Aluminum Body w/ Stainless Steel Liner & SINGLE Groove Thermoplastic Ring For use in Thermoforming Applications	116 g	102 kg

# LÅSER

## IRS Lock tilbehør

KOMPONENT	ARTIKKELNUMMER	BESKRIVELSE	VEKT- GRENSE
	<b>871650225</b>	<b>ClickLock Laminating Ring</b> Double groove laminating ring for use with modular Clutch Lock mechanism with ClickLock. Includes spacers and bolts.	102 kg
	<b>871651225</b>	<b>ClickLock Thermoforming Ring</b> Single groove thermoforming ring for use with modular Clutch Lock mechanism with ClickLock. Includes spacers and bolts.	102 kg
	<b>872000200</b>	<b>ClickLock Attachment Pin 10mm x 3"</b> (Pin Only)	102 kg
	<b>872000600</b>	<b>ClickLock Attachment Pin 10mm x 2 3/4"</b> (Pin Only)	102 kg
	<b>872000650</b>	<b>Aluminium Spacer, 100 Pack</b> For use with ClickLock Lamination Kit (871650116) and ClickLock Thermoform Kit (876501116)	
	<b>872000680</b>	<b>Aluminium Spacer, 4 Pack</b> For use with ClickLock Lamination Kit (871650116) and ClickLock Thermoform Kit (876501116)	

# LÅSER

## ENDO Lock

KOMPONENT	ARTIKKELNUMMER	BESKRIVELSE	VEKT	VEKT- GRENSE
	<b>871750069</b>	<b>APC Endo Lock, 1.75" Pin</b> Delrin® body for use in laminating or thermoforming applications. Includes (1) 1.75" pin.	69 g	166 Kg

## 350 Shuttle Lock

KOMPONENT	ARTIKKELNUMMER	BESKRIVELSE	BYGGE- HØYDE	VEKT	VEKT- GRENSE
	<b>871350261</b>	<b>Shuttle Lock Assembly with pyramid</b> Aluminum Screw in Shuttle Lock w/ Pyramid Adapter & 4 Prong Laminating Base (Includes 4.0cm Pin & Caps).	30 mm	261 g	120 kg

	<b>871350267</b>	<b>Shuttle Lock Assembly with female adapter</b> Aluminum Screw in Shuttle Lock w/ Receiver Adapter & 4 Prong Laminating Base (Includes 4.0cm Pin & Caps).	42 mm	267 g	120 kg
--	------------------	--	-------	-------	--------

## Tilleggsutstyr 350 Shuttle Lock

KOMPONENT	BESKRIVELSE	ARTIKKELNUMMER
	<b>350 Lock Replacement Pin, 4.00cm</b>	<b>873504000</b>
	<b>350 Lock Replacement Pin, 5.70cm</b>	<b>873505700</b>
	<b>350 Lock Replacement Pin, 7.40cm</b>	<b>873507400</b>

# LÅSER

## APC Push Lock

Alle APC Push Lock sett inkluderer: (1) Push Lock, (2) Lock Pins med 10mm gjenger, (2) O-Rings, (4) Avstandsskiver og (4) 6x25 vannfaste Flat Head Cap Screws.

KOMPONENT	BESKRIVELSE	ARTIKKELNUMMER	VEKT- GRENSE
	Push Lock kit med standard lengde utløser.	<b>871510000</b> (1,00" pin)	166 Kg
		<b>871750125</b> (1,25" pin)	
		<b>871750175</b> (1,75" pin)	
		<b>871750250</b> (2,50" pin)	
	<b>871750175</b> vist på bildet		

KOMPONENT	BESKRIVELSE	ARTIKKELNUMMER	VEKT- GRENSE
	Push Lock kit med kort utløser.	<b>872500100</b> (1,00" pin)	166 Kg
		<b>872500125</b> (1,25" pin)	
		<b>872500175</b> (1,75" pin)	
		<b>872500250</b> (2,50" pin)	
	872500250 vist på bildet		

KOMPONENT	BESKRIVELSE	ARTIKKELNUMMER	VEKT- GRENSE
	Push Lock kit med lang utløser	<b>871250100</b> (1,00" pin)	166 Kg
		<b>871250125</b> (1,25" pin)	
		<b>871250175</b> (1,75" pin)	
		<b>871250250</b> (2,50" pin)	
	871250125 vist på bildet		

## Ekstra låsepinner

KOMPONENT	BESKRIVELSE	ARTIKKELNUMMER
	Inkluderer: (1) Forniklet låsepinne med 10mm gjenger, (1) o-ring og (2) avstandsskiver.	<b>871540000</b> (1,00" pin)
		<b>871560000</b> (1,25" pin)
		<b>871570000</b> (1,50" pin)
		<b>871520000</b> (1,75" pin)
		<b>871580000</b> (2,00" pin)
		<b>871530000</b> (2,50" pin)
		<b>871590000</b> (3,00" pin)

## Tilbehør

KOMPONENT	ARTIKKELNUMMER	BESKRIVELSE
	871670000	<b>Push Lock Tooling Kit, Stainless Steel</b> Reusable Stainless Steel tooling kit creates a void in your laminated socket to accommodate the Push Lock. Includes 65mm diameter inner former, outer former, compression nut and delrin parting tool.
	871680000	<b>Push Lock Tooling Kit, Delrin®</b> Reusable Delrin® tooling kit creates a void in your laminated socket to accommodate the Push Lock. Includes 65mm diameter inner former, outer former, compression nut and parting tool.
	871720000	<b>Push Lock Tooling, aluminium</b> Reusable Aluminum tooling creates a void in your thermoformed socket to accommodate the Push Lock. Includes former body, (4) M6x1.0x16 set screws to establish 4-hole pattern and (1) M10x1.5x50 set screw for extraction.
	871730000	<b>Push Lock Former Body</b> Replacement Delrin® inner former body only, for use with lock tooling kit. Includes 4 pins.
	871740000	<b>Push Lock Former Parting Tool</b> Replacement Delrin® parting tool for use with Push Lock former kits.
	871750000	<b>Push Lock Former Replacement Stud</b> Replacement Stainless Steel center stud for use with Push Lock tooling.
	871760000	<b>Push Lock Former Compression Nut</b>
	871770000	<b>Push Lock Gummi O-Ring</b> Used to reduce movement and eliminate noise.
	877117000	<b>Laminating Thread Tooling</b>

# VENTILER

KOMPONENT	BESKRIVELSE	ARTIKKELNUMMER
	<p><b>AUTO EXPULSION VALVE</b> Den CQL Auto Expulsion Valve kan ettermonteres eller støpes inn i nye hylser. Den innebygde Auto Expulsion Valve slipper lydløst luft ut hele dagen. CQL tåler høyere vakum enn de fleste andre ventiler, som bidrar til å holde en kraftigere suspensjon. CQL er lett å holde ren, har lav profil og har et filter som holder smuss ute.</p>	<p><b>511700105</b></p>
	<p><b>XP VALVE</b> er designet for sugesuspensjonssystemer. Den skaper undertrykk inne i hylsen. Ventilen er plassert i et hus som tetter forsvarlig mot den indre overflaten av den harde hylsen nær den distale enden. Ventilen skyver ut luften under positivt trykk når man har på seg hylsen. Under fjerning av protesene må hylsen frigjøres ved å slippe opp sleeveen så luft slipper inn i den harde hylsen. XP-ventilen har en automatisk utblåsning og er enkel å installere. Denne er anbefalt for transtibial amputasjon og krever en normal hylseproduksjon. Tilleggsfunksjoner inkluderer: lett vekt design, lav byggehøyde, enkel fabrikasjon og er enkel å rengjøre.</p>	<p><b>865124000</b></p>
	<p><b>XP Release Valve</b> er en auto-utblåsingsventil med trykknapp som slipper ut vakuemet fra protesehylsen. Den er enkel å installere, og designet for å brukes med alle vakuumsystemer.</p> <ul style="list-style-type: none"> <li>• Transtibiale eller transfemorale brukere.</li> <li>• Settet inkluderer en dummy for produksjon av flexibel innerhylse.</li> <li>• Gjenget (M10) kropp for å feste sikkert gjennom hylsen fra utsiden nær den distale enden.</li> <li>• Auto driver ut luft under positivt trykk når man kommer inn i protesehylsen.</li> <li>• Fjern protesen med trykknappens frigjøring for å slippe luft tilbake inn i hylsen.</li> <li>• Kan ettermonteres på eksisterende protesehylse.</li> </ul>	<p><b>865125000</b></p>
	<p><b>XP AK Valve</b> er en manuell utblåsingsventil som er utstyrt med en trykknapp som slipper opp vakuemet fra protesehylsen. Den er enkel å installere og anbefales for transfemorale brukere. Ventilen kan skrues ut av huset, noe som gjør det lettere å ta av og på protesehylsen. Ekstra funksjoner inkluderer: enkel installasjon, lav byggehøyde, god holdbarhet og kan brukes til alle aktivitetsnivåer.</p>	<p><b>865126000</b></p>



# PLAST

## Northplex®

KOMPONENT	BESKRIVELSE	ARTIKKELNUMMER
	<p>Northplex® er et ideelt materiale for produksjon av testhylser. Materialet er klassifisert som optisk klart, perfekt for å visuelt kunne kontrollere passform. NorthPlex kan vise til en total krymping, i volum, på mindre enn 0,1 %. Ikke bare får du en visuell bekreftelse av passformen, du kan også være sikker på at bevegelsene er korrekt tilpasset i den støpte hylsen. NorthPlex justeres enkelt med en varmluftspistol, hvilket er perfekte egenskaper for et hylsemateriale. Formingstemperatur: Ortors 120°C, Protes 160°C. Oppvarmingstid: 3 minutter per mm tykkelse.</p> <p>NorthPlex® kommer som standard i 406x406mm størrelse, men er også tilgjengelig i flere størrelser og tykkelser. F.eks:</p> <p>3 mm, 2440x1220 delt i to</p> <p>6 mm, 2440x1220 delt i to</p>	<b>861100002</b> 2 mm
		<b>861100003</b> 3 mm
		<b>861100004</b> 4 mm
		<b>861100005</b> 5 mm
		<b>861100006</b> 6 mm
		<b>861100009</b> 9 mm
		<b>861100012</b> 12 mm
		<b>861100015</b> 15 mm
		<b>861310003</b>
<b>861310006</b>		

Kontakt oss på telefon 31 29 68 86 eller mail [lager@alfimed.no](mailto:lager@alfimed.no) for andre størrelser og tykkelser

# PLAST

## Northvane®

### KOMPONENT

### BESKRIVELSE



Northvane® er NPS første generasjon av fleksible materialer. Northvane® er et meget allsidig materiale som er tilpasset bruk i både ortopediske og protetiske applikasjoner. Fleksibel men allikevel tøff nok for å sys eller nagles fast så att Northvane® kan brukes til å lage bodyjackets der komfort og støtte er viktigere enn kontroll. Northvane® brukes også til lage håndleddsortoser og nakkeortoser. Formingstemperatur: Silver shield ortose 150°C, Protese 150°C. Oppvarmingstid: 3 minutter per mm.

Northvane® er tilgjengelig i natur og svart, 5 størrelser og 6 tykkelser.

ARTIKKELNR.	STØRRELSE	FARGE	TYKKELSE	SilverShield®
<b>861030000</b>	1220 x 1220 mm	Natur, 24% EVA	3,2 mm	Nei
<b>861030004</b>	1220 x 1220 mm	Natur, 24% EVA	4,8 mm	Nei
<b>861030006</b>	1220 x 812 mm	Natur, 24% EVA	6,4 mm	Nei
<b>861000000</b>	1220 x 1220 mm	Optic bright	3,2 mm	Nei
<b>861032000</b>	1220 x 1220 mm	Svart	3,1 mm	Nei
<b>861040000</b>	406 x 406 mm	Svart	9,5 mm	Nei
<b>861050000</b>	406 x 406 mm	Svart	12,7 mm	Nei
<b>861051000</b>	406 x 406 mm	Svart	16 mm	Nei
<b>861064000</b>	1220 x 812 mm	Svart	6,4 mm	Nei
<b>862530012</b>	406 x 406 mm	Natur	12,7 mm	Nei
<b>862530016</b>	406 x 406 mm	Natur	16 mm	Nei
<b>862530009</b>	406 x 406 mm	Natur, lysnet	9 mm	Nei
<b>861200003</b>	1220 x 1220 mm		3,2 mm	Ja
<b>861200004</b>	1220 x 1220 mm		4,8 mm	Ja
<b>861200006</b>	1220 x 1220 mm delt i 8		6,4 mm	Ja
<b>861220006</b>	406 x 406 mm		6,4 mm	Ja
<b>861220009</b>	406 x 406 mm		9,5	Ja
<b>861220012</b>	406 x 406 mm		12,7 mm	Ja
<b>861220016</b>	406 x 406 mm		16 mm	Ja

Kontakt oss på telefon 31 29 68 86 eller mail [lager@alfimed.no](mailto:lager@alfimed.no) for andre størrelser og tykkelser med eller uten SilverShield®

# PLAST

## Copolymer Polypropylene

### KOMPONENT

### BESKRIVELSE



Vår høykvalitets Copolymer Polypropylene produseres ut fra spesifikasjoner av NSP som tar hensyn til den utfordrende oppgaven med produksjon av proteser og ortoser. Materialet er utformet på en slik måte at den skal gi et jevnt og forutsigbart resultat. Takket være den høye kvaliteten på Copolymer Polypropylene er krymping ikke et problem. I følge en uavhengig studie har krympingen blitt målt til mindre enn 1 %. Copolymer Polypropylene består hovedsaklig av propylen og en liten mengde eten. Det er denne kombinasjonen som gir Copolymer polypropylene den unike egenskapen å motstå utmatting ved bøyning under belastning. I ortoser, gjør denne funksjon Copolymer polypropylene spesielt beregnet for produksjon av AFOs, DAFOs og TLSOs, der en balanse av fleksibilitet og stivhet må være tilstede. I proteseteknikk har Copolymer polypropylene blitt brukt i stor utstrekning for å lage hylser. Muligheten til å lage en hylse på kort tid og med godt resultat er viktig, i tillegg er mindre justeringer enkelt å få til, uten at dette går utover holdfastheten på hylsen. Formingstemperatur: Ortoser 180° - 200°C, Proteser 200°C - 220°C. Oppvarmingstid: 3 minutter pr mm tykkelse.

Copolymer Polypropylene er tilgjengelig i flere forskjellige farger, tykkelser og størrelser. Bare spør oss!

ARTIKKELNR.	STØRRELSE	FARGE	TYKKELSE
<b>866565000</b>	1220 x 2440 mm delt i 2	Hvit	3,1 mm
<b>862170045</b>	1220 x 2440 mm delt i 2	Svart	4,5 mm
<b>861114060</b>	1220 x 2440 mm delt i 12 (40x60cm)	Natur	2 mm
<b>861120000</b>	1220 x 2440 mm delt i 12 (48x61cm)	Natur	3,1 mm
<b>861130000</b>	1220 x 2440 mm delt i 2	Natur	3,5 mm
<b>861134080</b>	1220 x 2440 mm delt i 10 (40x80cm)	Natur	3,5 mm
<b>861136040</b>	1220 x 2440 mm delt i 12 (40x60cm)	Natur	3,5 mm
<b>861140000</b>	1220 x 2440 mm delt i 2	Natur	4,7 mm
<b>861150000</b>	1220 x 2440 mm delt i 2	Natur	6 mm
<b>861147300</b>	1220 x 2440 mm delt i 3	Natur	4,7 mm
<b>861150300</b>	1220 x 2440 mm delt i 3	Natur	6 mm
<b>862160000</b>	1220 x 2440 mm delt i 2	Natur	2 mm
<b>862170000</b>	1220 x 2440 mm delt i 2	Natur	3,1 mm
<b>862170031</b>	1220 x 2440 mm delt i 2	Svart	3,1 mm
<b>862174080</b>	1220 x 2440 mm delt i 10 (48x80cm)	Natur	3,1 mm

Kontakt oss på telefon 31 29 68 86 eller mail [lager@alfimed.no](mailto:lager@alfimed.no) for andre farver og tykkelser

# PLAST

## Homopolymer Polypropylene

### KOMPONENT



### BESKRIVELSE

Vår høykvalitets Homopolymer Polypropylene produseres utfra en spesifikasjon av NSP som ikke bara tar hensyn til den utfordrende oppgaven av produksjon av proteser og ortoser, men også de mekaniske egenskapene i materialet.

Takket være den høye kvaliteten på Homopolymer Polypropylene er krympning ikke et problem. I henhold til en uavhengig studie måles krympingen til mindre enn 1 %.

Homopolymer polypropylene kan brukes til ortoser for AFOs, KAFOs, DAFOs og til proteser for å lage hele hylser og rammehylser.

Formingstemperatur: Ortose 180° - 200°C, Prostese 200°C - 220°C.

Oppvarmingstid: 3 minutter per mm tykkelse.

Homopolymer Polypropylen er tilgjengelig i flere størrelser og tykkelser.

Bare spør oss!

ARTIKKELNR.	STØRRELSE	FARGE	TYKKELSE
<b>862220002</b>	2440 x 1220 mm (delt i 2 halvdel)	Natur	2 mm
<b>862220003</b>	2440 x 1220 mm (delt i 2 halvdel)	Natur	3 mm
<b>862220004</b>	2440 x 1220 mm (delt i 2 halvdel)	Natur	4 mm
<b>862220005</b>	2440 x 1220 mm (delt i 2 halvdel)	Natur	5 mm
<b>862224060</b>	2440 x 1220 mm (delt i 12 á 40x60cm)	Natur	3 mm
<b>862224080</b>	2440 x 1220 mm (delt i 10 á 40x80cm)	Natur	4 mm

## Northene 500

### KOMPONENT



### BESKRIVELSE

Northene 500 er NSPs varemerke for polyeten med høy molekylvekt. Northene 500 har unike fysiske egenskaper som ytterligere forsterkes av fremstillingsmetoden som brukes for å produsere en Northene 500 plate. Denne produksjonsmetoden gir en plate som er varmeformbart og krymper svært lite. Northene 500 er velegnet for produksjon av TSLOs, AFOs, KAFOs og FFOs.

Formingstemperatur: Ortoser 160°C.

Oppvarmingstid: 3 min per mm tykkelse.

Northene 500 er tilgjengelig i flere farger, størrelser og tykkelser.

Bare spør oss!

ARTIKKELNR.	STØRRELSE	FARGE	TYKKELSE
<b>861060000</b>	1000 x 2000 mm	Svart	3 mm

Kontakt oss på telefon 31 29 68 86 eller mail [lager@alfimed.no](mailto:lager@alfimed.no) for andre farver og tykkelser

# PLAST

## Northene Low Density Polyethylene

### KOMPONENT

### BESKRIVELSE



Northene Low Density Polyethylene er et mykt, fleksibelt materiale som hovedsaklig er ment for bruk innen ortopedi-teknikk.

Kombinasjonen av fleksibilitet og stivhet gjør den til et populært valg av materiale ved produksjon av bla. TLSO ortoser. Northene kan også brukes til å lage skinner, nakkeortoser og hvileskinner. Det er dog viktig å være oppmerksom på at alle lavdensitetspolyetener er følsomme for menneskelig hudolje. Den påvirker materialet ved å angripe overflaten og svekker materialet- som viser seg som små sprekker eller krakelering.

Northene LDPE krymper maks 6% når det varmes opp til rekommendert temperatur.

Formingstemperatur: Ortoser 150°C, Protoser 150°C. Oppvarmningstid: 3 minutter pr mm tykkelse.

Northene LDP er tilgjengelig i flere størrelser og tykkelser.

Bare spør oss!

ARTIKKELNR.	STØRRELSE	FARGE	TYKKELSE
<b>861190003</b>	2440 x 1220 mm (delt i 2 halvdeler)	Natur	3,1 mm
<b>861190045</b>	2440 x 1220 mm (delt i 2 halvdeler)	Natur	4,5 mm

## Northene High Density Polyethylene

### KOMPONENT

### BESKRIVELSE

### ARTIKKELNUMMER



2000 x 1000 mm

**861300003** 3 mm

**861300004** 4 mm

**861300005** 5 mm

**861300006** 6 mm

Kontakt oss på telefon 31 29 68 86 eller mail [lager@alfimed.no](mailto:lager@alfimed.no) for andre farver og tykkelser

# PLAST

## SeaFlex®

### KOMPONENT

### BESKRIVELSE



SeaFlex® er NSPs andre generasjon av fleksible materialer til ortoser og proteser. SeaFlex er lettere enn Northvane og står imot misfarging som ofte kan oppstå etter en stund.

SeaFlex® produseres i tre ulike kvaliteter av fleksibilitet -100 kvalitet, meget fleksibel, 200 kvalitet, fleksibel og 300 kvalitet, stiv. De tre kvalitetene av fleksibilitet gir også flere bruksområder ved produksjon av ulike ortoser.

SeaFlex® brukes for å lage SMO's, hvileskinner, hjelmer, nakkeortoser og bodyjacks.

SeaFlex er et meget stabilt og tilgivende materiale når det formes og viser ingen tegn til krymping.

Formingstemperatur: Orthotics 150°C, Prosthetics 150°C

Oppvarmningstid: 3 minutter pr mm.

SeaFlex® er tilgjengelig i flere størrelser og tykkelser.

Bare spør oss!

ARTIKKELNR.	MODELL	STØRRELSE	FARGE	TYKKELSE
<b>861020000</b>	SeaFlex 100	406 x 406 mm	Natur	9,5 mm
<b>862148000</b>	SeaFlex 200	1220 x 1220 mm	Natur	4,8 mm
<b>862180000</b>	SeaFlex 100	1220 x 1220 mm	Natur	3,2 mm
<b>862190000</b>	SeaFlex 200	1220 x 1220 mm	Natur	3,2 mm
<b>862200000</b>	SeaFlex 300	1220 x 1220 mm	Natur	3,2 mm
<b>862210000</b>	SeaFlex 300	1220 x 1220 mm	Natur	4,8 mm

Kontakt oss på telefon 31 29 68 86 eller mail [lager@alfimed.no](mailto:lager@alfimed.no) for andre farver og tykkelser

## KOMPONENT

## BESKRIVELSE



En unik prefabrikkert innsett som gjør det mulig å raskt lage termoformede innsett av høy kvalitet. Ingen sveising, ingen liming og sømløs. KEASY minimerer risikoen for allergi samtidig som den gir god komfort. Fremstillings- og etterbehandlingstiden forkortes med enkel termoforming, skjæring og sliping. Endring i stumpvolum imøtekommes ved å lime ekstra materiale til den ytre overflaten. Lukket cellestruktur hindrer svette og rengjøringsprodukter fra å trenge inn i materialet, noe som forenkler rengjøringen. Tilgjengelig i flere størrelser som passer både øvre og nedre ekstremiteter.

ARTIKKELNR.	MODELL	LENGDE	TYKKELSE	DIAMETER	ANTALL PR PK
<b>755510000</b>	KEASY Comfort 110 BK small/ Upper Limb	305 mm	5 mm	110 mm	1
<b>755511000</b>	KEASY Comfort 130 BK Long&Thin	500 mm	10 mm	130 mm	1
<b>755512000</b>	KEASY Comfort 110 BK Small/ Upper Limb	305 mm	5 mm	110 mm	12
<b>755512400</b>	KEASY Comfort 130 BK Long&Thin	500 mm	10 mm	130 mm	24
<b>755517001</b>	KEASY Interface 170	420 mm	3 mm	270 mm	1
<b>755517012</b>	KEASY Interface 170	420 mm	3 mm	270 mm	12
<b>755519510</b>	KEASY Comfort 195 BK XL	510 mm	10 mm	195 mm	1
<b>755519590</b>	KEASY Comfort 195 BK XL	510 mm	10 mm	195 mm	9
<b>755523010</b>	KEASY Comfort 230 AK XL	500 mm	10 mm	230 mm	1
<b>755523060</b>	KEASY Comfort 230 AK XL	500 mm	10 mm	230 mm	6
<b>755550000</b>	KEASY Comfort 160 BK Short&Medium	400 mm	10 mm	160 mm	1
<b>755560000</b>	KEASY Comfort 180 BK Long	500 mm	10 mm	180 mm	12
<b>755561000</b>	KEASY Comfort 180 BK Long	500 mm	10 mm	180 mm	1
<b>755570000</b>	KEASY Comfort 210 AK	500 mm	10 mm	210 mm	6
<b>755580000</b>	KEASY Comfort 210 AK	500 mm	10 mm	210 mm	1
<b>755590000</b>	KEASY Comfort 160 BK Short&Medium	400 mm	10 mm	160 mm	24

# PVA BAGGER

## KOMPONENT

## BESKRIVELSE



PVA-bagger for ortopedisk lamineringsprosess, spesielt for proteser. Ideell for det første og siste laget. Tilgjengelig i både åpen og lukket utgave. Den lukkede utgaven er spesielt egnet for det første laget, og sparer dyrebar tid og gir svært gode resultater med færre skrukker.

- Lett å bruke
- Tilpasser seg alle størrelser og typer gipsmodeller
- Sparer tid
- Ulike størrelser tilgjengelig (4, 6, 8, 10, 12 og 14")
- Åpen PVA bag selges i pakker på 20, lukket bag i pakke på 5

ARTIKKELNR.	BESKRIVELSE	STØRRELSE	ANTALL/PK
<b>811010510</b>	PVA Bag Åpen	10cm, 5x10, 102cm	20
<b>811010515</b>	PVA Bag Åpen	15cm, 5x15, 103cm	20
<b>811010520</b>	PVA Bag Åpen	20cm, 5x20, 104cm	20
<b>811010525</b>	PVA Bag Åpen	25cm, 5x25, 105cm	20
<b>811010530</b>	PVA Bag Åpen	30cm, 5x30, 106cm	20
<b>811010535</b>	PVA Bag Åpen	35cm, 5x35, 107cm	20
<b>811010540</b>	PVA Bag Åpen	40cm, 5x40, 108cm	20
<b>811020010</b>	PVA Bag Konisk	10cm, 6,35cm, 95cm	5
<b>811020015</b>	PVA Bag Konisk	15cm, 8,9cm, 55cm	5
<b>811020115</b>	PVA Bag Standard	15cm, 11,4cm, 37,5cm	5
<b>811020020</b>	PVA Bag Konisk	20cm, 10,2cm, 73,75cm	5
<b>811020120</b>	PVA Bag Standard	20cm, 12,7cm, 56,25cm	5
<b>811020025</b>	PVA Bag Konisk	25cm, 11,4cm, 66,25cm	5
<b>811020125</b>	PVA Bag Standard	25cm, 14cm, 50cm	5
<b>811020030</b>	PVA Bag Konisk	30cm, 11,4cm, 75cm	5
<b>811020130</b>	PVA Bag Standard	30cm, 14cm, 70cm	5
<b>811020230</b>	PVA Bag Konisk	30cm, 12,7cm, 77,5cm	5
<b>811020330</b>	PVA Bag Standard	30cm, 17,8cm, 72,5cm	5



# STROPPER, PADS OG NAGLER

## Velcro-stropper med feste og PVC-pads



		VELCRO STROPPER MED FESTE					PVC PADS		Pakning
		300 mm		500 mm	400 mm	680 mm	150 mm		
		16 mm	25 mm		40 mm		25 mm	40 mm	
TEKSTURERTE	Texas	754000532	753000049	754000533	754000534	754000535	754000599	754000601	10 stk
	Sevilla	754000536	753000044	754000537	754000538	754000539	753530011	753530013	
	Sydney	754000540	753000401	753000500	753000501	754000541	753560011	753560013	
	New Dehli	754000542	753000402	754000402	753000502	754000543	753560802	753560602	
	Tokyo	753000070	753000040	754000405	754000050	754000544	753540011	753540013	
FARVEDE	Alaska	754000545	753000045	754000045	753000050	754000546	753520081	753520061	
	Moscou	754000547	754000548	754000549	754000550	754000551	754000700	754000701	
	Oslo	754000552	754000553	754000554	754000555	754000556	753520011	753520013	
	Shanghai	754000557	754000558	754000559	754000560	754000561	754000604	754000605	
	Auckland	754000562	754000563	754000564	754000565	754000566	754000606	754000607	
	Amsterdam	754000572	754000573	754000574	754000575	754000576	754000610	754000611	
	Lima	754000582	754000583	754000584	754000585	754000586	-	-	
	London	754000587	753000047	754000588	753000057	754000589	-	-	

# STROPPER, PADS OG NAGLER

## Fargede nagler

Fargede nagler, diameter hode 13mm, tube 4 mm.  
Kommer i 2 lengder, 15,6 mm eller 12,4 mm  
Selges i pakker med 100 eller 500.



ART.NR.	BESKRIVELSE	LENGDE	ANTALL I PAKKE
755600100	BLACK Single cap speedy rivets	15,6 mm	500
755600101	WHITE Single cap speedy rivets	15,6 mm	500
755600102	BLUE Single cap speedy rivets	15,6 mm	500
755600103	FUSHIA Single cap speedy rivets	15,6 mm	500
755600104	GREY Single cap speedy rivets	15,6 mm	500
755600107	RED Single cap speedy rivets	15,6 mm	500
755600200	BLACK Single cap speedy rivets	12,4 mm	500
755600201	WHITE Single cap speedy rivets	12,4 mm	500
755600202	BLUE Single cap speedy rivets	12,4 mm	500
755600203	FUSHIA Single cap speedy rivets	12,4 mm	500
755600204	GREY Single cap speedy rivets	12,4 mm	500
755600207	RED Single cap speedy rivets	12,4 mm	500
755601100	BLACK Single cap speedy rivets	15,6 mm	100
755601101	WHITE Single cap speedy rivets	15,6 mm	100
755601102	BLUE Single cap speedy rivets	15,6 mm	100
755601103	FUSHIA Single cap speedy rivets	15,6 mm	100
755601104	GREY Single cap speedy rivets	15,6 mm	100
755601107	RED Single cap speedy rivets	15,6 mm	100
755601200	BLACK Single cap speedy rivets	12,4 mm	100
755601201	WHITE Single cap speedy rivets	12,4 mm	100
755601202	BLUE Single cap speedy rivets	12,4 mm	100
755601203	FUSHIA Single cap speedy rivets	12,4 mm	100
755601204	GREY Single cap speedy rivets	12,4 mm	100
755601207	RED Single cap speedy rivets	12,4 mm	100

# SKUMPLAST

## Plastazote®

Plastazote® er et ekspandert polyetylenskum.

Plastazote® skum er unik siden den ekspanderes ved bruk av inert nitrogen-gass. Dette skummet finnes i en rekke ulike densiteter, fra 18kg/m<sup>3</sup> til 115kg/m<sup>3</sup>. Den vanligste kvaliteten som brukes til proteser og ortoser er LD45.

Velegnet for demping, lette skinner, oppbygging av sko mm.

Platestørrelse varierer ut fra materialdensitet.

Formingstemperatur: 140°C - 160°C.

Oppvarmingstid: 3 min per mm tykkelse.

Produktet er tilgjengelig i flere forskjellige farger, tykkelser, tettheter.

Bare spør oss!

KOMPONENT	BESKRIVELSE	ARTIKKELNUMMER
	High Density HD115L 940x620 mm	<b>862500009</b> 9 mm svart <b>861320000</b> 16 mm svart
	Low Density LD29 1x1 m	<b>861360005</b> 5 mm svart <b>861360010</b> 10 mm svart <b>861360015</b> 15 mm svart <b>861360020</b> 20 mm svart
	Standard Density LD45 1000 x 750 mm	<b>861360000</b> 6 mm svart <b>861370000</b> 12 mm pink <b>861380000</b> 24 mm pink

Kontakt oss på telefon 31 29 68 86 eller mail [lager@alfimed.no](mailto:lager@alfimed.no) for andre tettheter, farger og tykkelser

# SKUMPLAST

## Northfoam®

### KOMPONENT

### BESKRIVELSE



NSP leverer tre kvaliteter (tettheter) av Northfoam® skum,

Northfoam® 170 er et ganske tett skum med relativt slett overflate, hvilket gjør den velegnet til flere ulike bruksområder. Hudfarget.

Northfoam® 140 er noe mykere enn Northfoam® 170. Den finnes kun i en SilverShield® antimikrobiell klasse, og den er hudfarget. Northfoam® 140 egner seg for produksjon av innerhylser til proteser.

Northfoam® 33 Northfoam® 33 er et ekstrudert skum, som gir en hud på begge overflater av materialet, uansett tykkelse. Denne huden etterlater ingen eksponerte "celler", som fanger opp smuss og mikrober, og gir en tørr overflate. Med en tetthet på bare 33 kg/m<sup>3</sup> har Northfoam® 33 gode dempende egenskaper. Hovedbruken er polstring og føring. Hvit

Formingstemperatur: 120°C - 150°C. Oppvarmingstid: 3 min per mm tykkelse. Northfoam® er tilgjengelig i flere, størrelser og tykkelser.

ARTIKKELNR.	TYPE	STØRRELSE	FARGE	TYKKELSE	SilverShield®
<b>861210003</b>	140	950 x 950 mm	Hudfarget	3 mm	Ja
<b>861210004</b>	140	950 x 950 mm	Hudfarget	4 mm	Ja
<b>861210005</b>	140	950 x 950 mm	Hudfarget	5 mm	Ja
<b>861210006</b>	140	950 x 950 mm	Hudfarget	6 mm	Ja
<b>861210007</b>	140	950 x 950 mm	Hudfarget	7 mm	Ja
<b>861210010</b>	140	950 x 950 mm	Hudfarget	10 mm	Ja
<b>861210012</b>	140	950 x 950 mm	Hudfarget	12 mm	Ja
<b>861211003</b>	170	950 x 950 mm	Hudfarget	3 mm	Nei
<b>861211005</b>	170	950 x 950 mm	Hudfarget	5 mm	Nei
<b>861211010</b>	170	950 x 950 mm	Hudfarget	10 mm	Nei

Kontakt oss på telefon 31 29 68 86 eller mail [lager@alfimed.no](mailto:lager@alfimed.no) for andre størrelser og tykkelser med eller uten SilverShield®



# LIM

## +PLUSeries®

KOMPONENT	BESKRIVELSE	ARTIKKELNUMMER
	<p><b>25 Second Adhesive</b> En allsidig hurtigherdende 2-komponents urethan-lim til festing og reparasjon av plast, kompositt, aluminium, stål, gips, og andre materialer brukt i ortopedisk produksjon.</p> <p>Hudfarget lim med 25 sek. brukstid.</p> <ul style="list-style-type: none"> <li>• Hudfarget</li> <li>• Svært sterk</li> <li>• Limer strukturer</li> <li>• Tåler høye temperaturer, fuktighet, de fleste løsemidler og kjemikalier</li> </ul>	<p>511620000 25 Second Adhesive 50ml</p> <p>511622200 25 Second Adhesive 220ml</p>
	<p><b>60 Second Adhesive</b> En allsidig 2-komponents hurtiglim til festing og reparasjon av plast, kompositt, aluminium, stål, gips, og andre materialer brukt i ortopedisk produksjon.</p> <p>Hudfarget lim med 60 sek. brukstid. Kan slipes og pusses med slipemidler.</p> <ul style="list-style-type: none"> <li>• Hudfarget</li> <li>• Svært sterk</li> <li>• Limer strukturer</li> <li>• Tåler høye temperaturer, fuktighet, de fleste løsemidler og kjemikalier</li> </ul>	<p>511600000 60 Second Adhesive 50ml</p> <p>511622000 60 Second Adhesive 220ml</p>
	<p><b>90 Second Adhesive</b></p> <p>Samme egenskaper som ovenstående lim, men med 90 sekunders brukstid</p> <p>Kommer kun i 220ml</p>	<p>511632200</p>
	<p><b>Composite Adhesive</b> En 2-komponents lim i svart farge, brukt til konstruksjonsliming og liming av kompositthylser brukt i ortopedisk industri. 60 sek. brukstid.</p> <ul style="list-style-type: none"> <li>• Svart farge, passer godt til karbonfiber</li> <li>• Svært sterk og holdbar</li> <li>• Limer strukturer</li> <li>• Tåler høye temperaturer, fuktighet, de fleste løsemidler og kjemikalier</li> </ul>	<p>511610000 Composite Adhesive 50ml</p> <p>511612200 Composite Adhesive 220ml</p>

# LIM

## +PLUSeries®

KOMPONENT	BESKRIVELSE	ARTIKKELNUMMER
	<p><b>Mix tips</b> Engangs blanderør til 50 ml og 220 ml lim</p>	<p>511625000 Mix tips til 50 ml, 6 stk</p> <p>511626000 Mix tips til 50ml, 72 stk</p> <p>511624000 Mix tips til 220ml, 6 stk</p> <p>511623000 Mix tips til 220ml, 72 stk</p>
	<p><b>Limpistol</b> For 2-komponents lim.</p>	<p>511640000 Til 50ml</p> <p>511650000 Til 220ml</p>

# HYLSEDEKOR

## Fred's Legs Sleeveart

Mange av dagens amputerte velger ikke lenger standard kosmetikk, men vil heller ha et sporty utseende. For de pasienter som ønsker å ha et dristig "look" på hylsen, tilbyr vi Sleeve Art lamineringsstrømper med forskjellige motiv for å tilfredsstille ulike mennesker. Våre tekstiler er nøye utvalgt og er laget av de fineste spandex og lycra. Alle våre tekstiler har en 4-veis stretch, som vil passe de fleste hylseformer.



For komplett oversikt over tilgjengelige mønstre, gå til [www.alfimed.no/hylsedekor/fred-s-legs-sleeveart-r.html](http://www.alfimed.no/hylsedekor/fred-s-legs-sleeveart-r.html) eller send oss en mail på [info@alfimed.no](mailto:info@alfimed.no). Du kan selvfølgelig også ringe oss på (+47) 31 29 68 86

# PAPIRMØNSTER

Vårt utvalg av papirmønster er produsert spesielt med tanke på størrelsen på de enheter som mønstrene er ment til å brukes på, både store og små AFO.

Våre mønsterpapir er tilpasset bruk for personer i alle aldre, jenter, gutter og voksne.

Papirene kan brukes på alle våre termoplastmaterialer. I tillegg er det verdt å nevne at blekket som brukes i papirene er utformet for å "slippe" ved temperaturer over 180°C.

Det anbefales at man bruker et silikonslippmiddel ved bruk av papirmønster på Northene polyeten med lav densitet, f.eks Northvane® og SeaFlex®



For komplett oversikt over tilgjengelige mønstre,  
gå til [www.alfimed.no/papirmonster/papirmonster-no.html](http://www.alfimed.no/papirmonster/papirmonster-no.html)  
eller send oss en mail på [info@alfimed.no](mailto:info@alfimed.no).  
Du kan selvfølgelig også ringe oss på (+47) 31 29 68 86



# CASTING SOCKS

## STS Casting Socks

STS Casting Socks er laget av glassfiber og spandexfibre som formstrikkes og deretter impregneres med vannherdbar polyuretanharpiks. Herdet til 90% styrke på mindre enn fem minutter. Forskjellige modeller både for protese og ortosetilpassing. Eliminerer nesten alle rynker og gir utmerket kopi

KOMPONENT	BESKRIVELSE	ARTIKKELNUMMER
	<p><b>Slipper Socks</b> (10 par/boks)</p> <p>Small (W: 5-7)                      Medium (W: 7-10, M 7-9)                      Large (W: 10-12, M: 9-12)                      X-Large (M: 12-15)                      Assorterte voksen-størrelser                      Barnestørrelse (5-9 år)</p>	<p><b>849010010</b>  <b>849010011</b>  <b>849010012</b>  <b>849010013</b>  <b>849010014</b>  <b>849010015</b></p>
	<p><b>Ankle Socks</b> (10 stk/boks)</p> <p>Small (W: 4 - 5 1/2)                      Medium (W: 6 - 10 1/2 , M: 6 - 9 1/2)                      Large (W: 11 - 12 , M 10 - 11 1/2)                      X-Large (M: 12-15)                      Assorterte voksen-størrelser</p>	<p><b>849030010</b>  <b>849030011</b>  <b>849030012</b>  <b>849030013</b>  <b>849030014</b></p>
	<p><b>Mid-Leg Socks</b> (10 stk/boks)</p> <p>Small (W: 4 - 5 1/2)                      Medium (W: 6 - 10 1/2 , M: 6 - 9 1/2)                      Large (W: 11 - 12 , M 10 - 11 1/2)                      X-Large (M: 12-15)                      Assorterte voksen-størrelser</p>	<p><b>849080010</b>  <b>849080011</b>  <b>849080012</b>  <b>849080013</b>  <b>849080014</b></p>
	<p><b>Bermuda Socks</b> (10 stk/boks)</p> <p>Medium (W: 6 - 10 1/2 , M: 6 - 9 1/2)                      Large (W: 11 - 12 , M: 10 - 11 1/2)                      X-Large (M: 12-15)                      Assorterte voksen-størrelser</p>	<p><b>849020011</b>  <b>849020012</b>  <b>849020013</b>  <b>849020014</b></p>
	<p><b>Tubular Socks 17"</b> (10 stk/boks)</p> <p>Small 2.00" x 17" (5.0 cm x 43 cm)                      Medium 2.62" x 17" (6.6 cm x 43 cm)                      Large 3.00" x 17" (7.6 cm x 43 cm)                      X-Large 3.50" x 17" (8.9 cm x 43 cm)</p>	<p><b>841000010</b>  <b>841100011</b>  <b>841200012</b>  <b>841200013</b></p>

# CASTING SOCKS

## STS Casting Socks

KOMPONENT	BESKRIVELSE	ARTIKKELNUMMER
	<p><b>AFO Tubular Socks 30"</b> (10 stk/boks)</p> <p>Medium 2.62" x 30" (6.6 cm x 76 cm)            Large 3.00" x 30" (7.6 cm x 76 cm)            X-Large 3.50" x 30" (8.9 cm x 76 cm)</p>	<p><b>842100011</b>  <b>842200012</b>  <b>842300013</b></p>
	<p><b>Pediatric AFOS</b> (10 stk/boks)</p> <p>Small (3.5" x 4")            Medium (4" x 5")            Large (4.5" x 6.5")            X-Large (5" x 7.5")            Varierte barne-størrelser</p>	<p><b>849040010</b>  <b>849040011</b>  <b>849040012</b>  <b>849040013</b>  <b>849040014</b></p>
	<p><b>Trans-Tibial Casting Socks</b>            Selges enkeltvis</p> <p>Small (3.0" x 14")            Medium (3.5" x 14")            Large (4.5" x 14")</p>	<p><b>849050010</b>  <b>849050011</b>  <b>849050012</b></p>
	<p><b>Rigid Dressing Socks</b>            Selges enkeltvis</p> <p>Small            Medium            Large</p>	<p><b>849060010</b>  <b>849060011</b>  <b>849060012</b></p>
	<p><b>Trans-Femoral Casting Socks</b>            (2 stk/boks)</p> <p>4.5" x 20"</p>	<p><b>849060013</b></p>
	<p>Gips-saks</p>	<p><b>848484001</b></p>

# DIVERSE MATERIELL

## Solka-Floc®

KOMPONENT	BESKRIVELSE	ARTIKKELNUMMER
	<p><b>Solka-Floc® (5 lb)</b></p> <p>Solka-Flock® er pulverisert cellulose som er hvit, luktfri og har varierende partikkelstørrelse.</p> <ul style="list-style-type: none"><li>• Kan brukes som fyllmasse i lamineringer.</li><li>• Kan brukes til hylseoppsett blandet med acryl/epoxy.</li></ul>	<b>511631000</b>

## UNI-GRIP

KOMPONENT	BESKRIVELSE	ARTIKKELNUMMER
	<p><b>UNI-GRIP</b></p> <p>Disse unike tekstilstripene med trykkfølsom lim-bakside gir allsidig anvendelse for proteser og ortoser ved behov. UNI-GRIPs forspente retningstekstur gir grep i den ene retningen mens den gir fri glid i den andre retningen.</p> <p>Noen av fordelene med produktet:</p> <ul style="list-style-type: none"><li>• Begrenser rotasjonen av stumpen i AK-hylser</li><li>• Oppheng for BK- og AK-hylser</li><li>• Unngår stempling av stumpen i hylsen</li><li>• Begrenser forflytting av ortosen</li></ul>	<b>864850000</b>

# KONTRAKTURBEHANDLING







Den utprøvde funksjonaliteten til de dynamisk korrigerende skinnene er oppsummert i den nye DYNALOCK-serien.

Det spesialutviklede låsesystemet forhindrer utilsiktet utløsning eller låsing og gjør behandlingen enda sikrere.

I tillegg til de forbedrede funksjonene har produktutvalget fått en moderne ansiktsløftning og mer forklarende artikkelnavn.

## Caroli - DynaLock

	MODELL	BRUKSOMRÅDE
	<b>Dyna19</b>	Barn: Fotledd, kne, albue og hånd Voksne: Hånd og finger
	<b>Dyna25</b> <b>Dyna25K/T</b>	<b>Dyna25:</b> Barn: Fotledd, kne, albue og hånd Voksne: Hånd <b>Dyna25K/T:</b> Barn: Fotledd
	<b>Dyna35</b> <b>Dyna35K/T</b>	<b>Dyna35:</b> Barn: Fotledd, kne, albue og hånd Voksne: Fotledd, kne, albue og hånd <b>Dyna35K/T:</b> Barn: Fotledd Voksne: Fotledd
	<b>Dyna45</b> <b>Dyna45K/T</b>	<b>Dyna45:</b> Barn: Fotledd, kne, albue og hånd Voksne: Fotledd, kne, albue og hånd <b>Dyna45K/T:</b> Barn: Fotledd Voksne: Fotledd
	<b>Dyna55</b>	Barn: Kne Voksne: Kne

Se vår hjemmeside for mer informasjon og artikkelnumre:  
<https://alfimed.no/produkter/kontrakturbehandling/dynalock>



Alfimed AS  
Olav Brunborgs vei 6  
1396 Billingstad, Norge

Tlf (+47) 31 29 68 86  
[www.alfimed.no](http://www.alfimed.no)